



Käyttöopas

GS-3384
GS-3390
GS-4390
GS-5390

CE

ja
huoltotiedot

Alkuperäisten ohjeiden käänös
Fifth Edition
First Printing
Part No. 1278050GTFI

Sisältö

| | |
|---|----|
| Johdanto | 1 |
| Symboleiden ja vaarakuvien määritelmät..... | 5 |
| Yleinen turvallisuus | 7 |
| Henkilöturvallisuus | 9 |
| Työskentelyalueen turvallisuus..... | 10 |
| Selite | 18 |
| Ohjauslaitteet | 19 |
| Tarkistukset..... | 24 |
| Käyttöohjeet | 34 |
| Kuljetus ja nostaminen..... | 40 |
| Huolto..... | 43 |
| Tekniset tiedot..... | 46 |

Copyright © 2002 Terex Corporation

5. laitos: 1. painos, joulukuu 2016

Genie on Terex South Dakota, Inc:n rekisteröity tavaramerkki Yhdysvalloissa ja useissa muissa maissa. "GS" on Terex South Dakota, Inc:n tavaramerkki.

 Täyttää EY-direktiivin 2006/42/EY vaatimukset
Katso EY-vaatimustenmukaisuusvakuutus

Johdanto

Tietoja tästä käyttöoppaasta

Kiitos, että valitsitte Genien käyttöönnne. Turvallisuus on meille ensiarvoisen tärkeää, ja sen takaa yhteistyö. Tämä opas on käyttöopas ja päivittäisen kunnossapidon opas Genie-koneen käyttäjälle.

Tämä opas on oleellinen osa konetta, ja se tulee säilyttää aina koneessa. Saat tarvittaessa lisätietoja Genieltä.

Tuotteen tunnistetiedot

Koneen sarjanumero on tunnuskilvessä.

Sarjanumero
meistettynä runkoon

Sarjanumerotarra rungon
suojausten alla

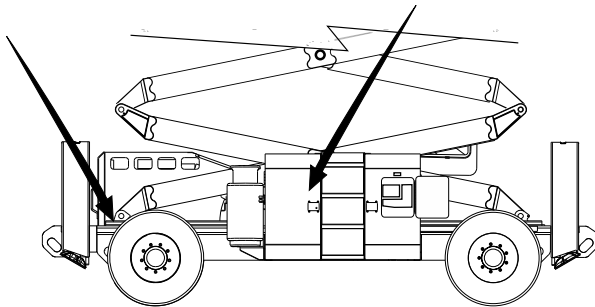

Käyttötarkoitus

Kone on tarkoitettu käytettäväksi henkilöiden ja työkalujen sekä materiaalien nostamiseen.

Tiedotteiden jakelu ja vaatimustenmukaisuus

Tuotteiden käyttäjien turvallisuus on Genielle erittäin tärkeää. Genie viestii erilaisilla tiedotteilla tärkeistä turvallisuus- ja tuotetiedoista jälleenmyyjille ja koneiden omistajille.

Tiedotteiden sisältö liittyy mallimerkinnällä ja sarjanumerolla ilmoitettuihin koneisiin.

Tiedotteiden jakelu perustuu viimeisimpään omistajatietoon ja liittyvään jälleenmyyjään, joten on tärkeää, että rekisteröit koneesi ja pidät yhteystietosi ajan tasalla.

Käyttäjien turvallisuuden ja koneen luotettavan toiminnan varmistamiseksi noudata tiedotteessa annettuja toimintaohjeita.

Johdanto

Yhteydenotto valmistajaan

Joskus voi olla tarvetta ottaa Genieen yhteyttä. Kun otat yhteyttä, ilmoita koneen mallinumero ja sarjanumero sekä nimesi ja yhteystietosi. Ota Genieen yhteyttä ainakin seuraavissa tapauksissa:

Onnettomuuksien raportointi

Tuotteen käyttökohteisiin ja turvallisuuteen liittyvät kysymykset

Standardit ja vaatimustenmukaisuustiedot

Omistajan muuttuneet tiedot, kuten omistajan vaihtuminen tai yhteystietojen muuttuminen. Katso alla kohta Omistussuhteen muutos.

Koneen omistussuhteen muutos

Omistajatietojen päivittämisellä varmistat, että saat konettasi koskevia, tärkeitä turvallisuuteen, kunnossapitoon ja käyttöön liittyviä tietoja.

Rekisteröi koneesi osoitteessa www.genielift.com tai soittamalla numeroon 1-800-536-1800.

Johdanto



Vaara

Tämän oppaan ohjeiden ja turvamääräysten noudattamatta jättäminen voi aiheuttaa kuoleman tai vakavan vamman.

Turvamerkintöjen kunnan varmistaminen

Vaihda puuttuvat ja vialliset turvamerkinnot uusiin. Huolehdi aina koneenkäyttäjän turvallisuudesta. Puhdista turvamerkinnot miedolla saippuavedellä. Älä käytä liuotinpohjaisia puhdistusaineita, koska ne voivat vaurioittaa kylttien materiaalia.

Ennen koneen käyttämistä:

- Opettele tämän oppaan mukaiset koneen turvallisen käytön periaatteet ja harjoittele niitä.

1 Vältä vaaratilanteita.

Tutustu huolellisesti turvamääräyksiin, ennen kuin siirryt seuraavaan lukuun.

- 2 Tee aina käyttöä edeltävä tarkistus.
 - 3 Tee aina toimintotestit ennen käyttöä.
 - 4 Tarkista työskentelyalue.
 - 5 Käytä konetta vain sen käyttötarkoituksen mukaisesti.
- Tutustu huolellisesti valmistajan ohjeisiin ja turvamääräyksiin eli turvaoppaaseen ja käyttöoppaaseen sekä koneen kyltteihin ja noudata niitä.
 - Tutustu huolellisesti työn teettäjän turvamääräyksiin ja työkohteen säännöksiin ja noudata niitä.
 - Tutustu huolellisesti soveltuvaan lainsäädäntöön ja noudata sitä.
 - Hanki koulutus koneen turvallista käyttöä varten.

Johdanto

Vaaraluokitus

Koneen kylteissä käytetään symboleita, värikoodausta ja merkkisanoja ilmaisemaan seuraavat:



Turvavaroitussymboli – varoittaa mahdollisesta henkilövahingon vaarasta. Noudata kaikkia tämän symbolin jälkeen olevia turvaohjeita henkilövahinkojen tai kuoleman välttämiseksi.



Osoittaa uhkaavaa vaaratilannetta, joka aiheuttaa kuoleman tai vakavan vamman, jos sitä ei pystytä välttämään.



Osoittaa uhkaavaa vaaratilannetta, joka voi aiheuttaa kuoleman tai vakavan vamman, jos sitä ei pystytä välttämään.



Osoittaa uhkaavaa vaaratilannetta, joka voi aiheuttaa vähäisen tai kohtuullisen vamman, jos sitä ei pystytä välttämään.















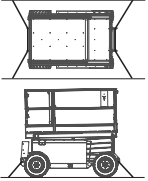

Osoittaa omaisuusvahinkoon liittyvän ilmoituksen.

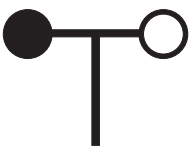
Symboleiden ja vaarakuvien määritelmät

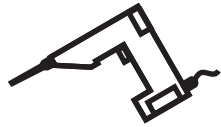
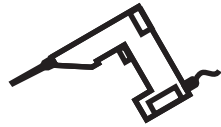
| | | | | |
|---|---|---|--|---|
|  |  |  |  |  |
| Lue käyttöopas | Lue huolto-opas | Puristumisvaara | Puristumisvaara | Törmäysvaara |
|  |  |  |  |  |
| Kaatumisvaara | Kaatumisvaara | Kaatumisvaara | Kaatumisvaara | Sähköiskun vaara |
|  |  |  |  |  |
| Sähköiskun vaara | Räjähdysvaara | Palovaara | Palovammojen vaara | Ihovammojen vaara |
|  |  |  |  |  |
| Kytke turvavarsi | Älä koske liikkeviin osiin | Älä koske tukijalkoihin ja renkaisiin | Siirrä kone tasaiselle alustalle | Sulje rungon kotelo |
|  |  |  |  |  |
| Laske kori. | Älä aseta konetta paikkaan, jossa sitä ei saa vaakasuoraan tukijalkojen avulla | Säilytä tarvittava etäisyys | Ainoastaan koulutetut ja valtuutetut henkilöt saavat käyttää | Etsi vuotoja pahvin- tai paperinpalan avulla |

Symboleiden ja vaarakuvien määritelmät

| | | | | |
|---|--|--|--|---|
|  |  |  |  |  |
| Kiilaa pyörät | Vapauta jarrut | Kiinnityspiste | Valjaiden kiinnityspiste | Tupakointi kielletty |
|  |  |  |  |  |
| Pyöräkuorma | Kuljetuskaavio | Sivuttaisvoima | Tuulen nopeus | Tukijalkojen kuorma |
|  |  |  |  | |
| Korin virransyötön jännite | Korin ilmansyötön paine | Enimmäiskapasiteetti | Puristumisvaara | |
|  | | | | |
| Pitele kaiteesta laskun aikana | | | | |

Yleinen turvallisuus

82487



114371

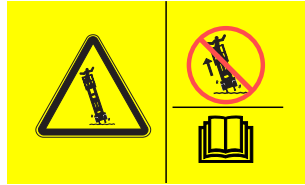

114338 114371 82487

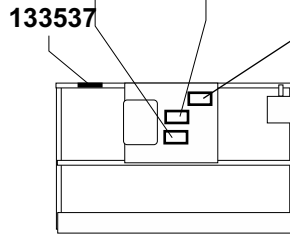

133537

114337



114338

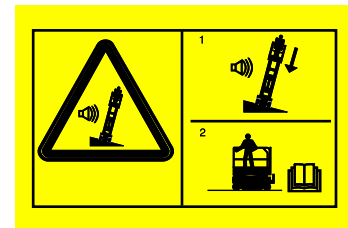

133537



82474



82562

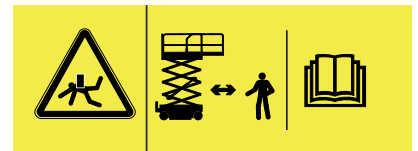

114251



82476



1263542

1263542



82474

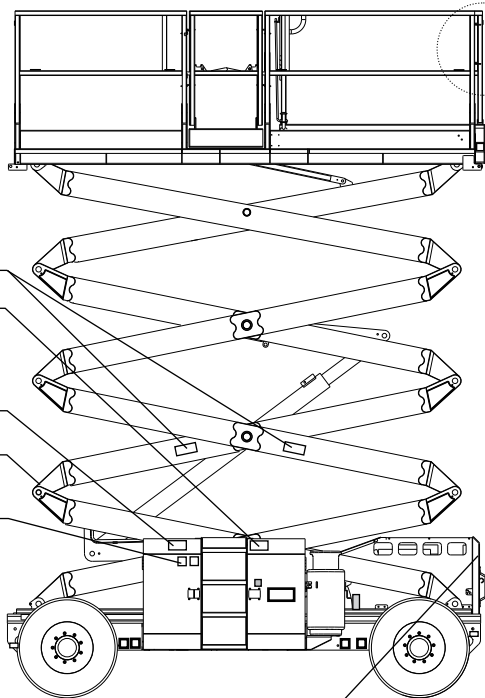

Yleinen turvallisuus

82560



114337

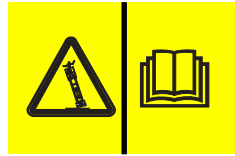

GS-3384/GS-3390 - 82971

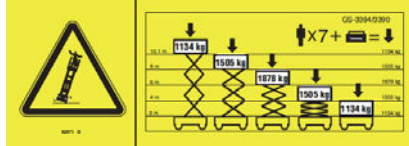

GS-4390 - 82972

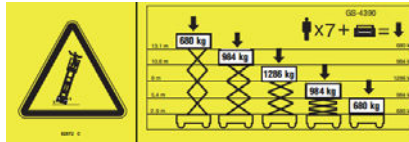

1278048

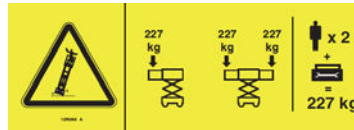

GS-5390 - 82974

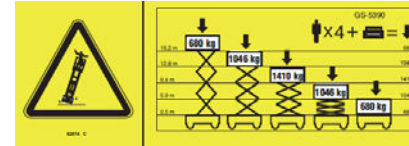

82562

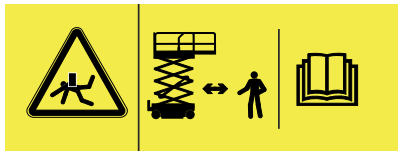

82474



82487



82475



82476

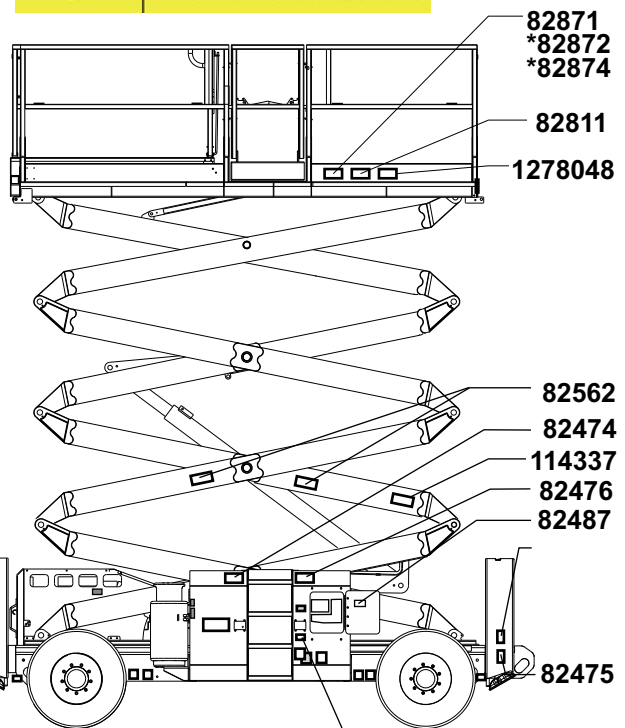

82475

82560

Henkilöturvallisuus

Henkilökohtainen putoamissuojaus

Tämän koneen käyttö ei edellytä putoamissuojainten (PFPE) käyttämistä. Jos putoamissuojainten (PFPE) käyttöä edellytetään työkohteen tai työn teettäjän sääntöjen mukaisesti:

Suojainten on täytettävä viranomaisten vaatimukset, ne on tarkistettava ja niitä on käytettävä suojainten valmistajan ohjeiden mukaisesti.

Työskentelyalueen turvallisuus

⚠ Sähköiskun vaara

Konetta ei ole sähköisesti eristetty eikä se suojaa kosketukselta jännitteisiin osiin tai niihin lähestymisestä.



Noudata kaikkia paikallisia määräyksiä ja lakeja koskien vaadittuja etäisyyksiä sähkölinjoihin. Vähimmäisetäisyytenä on käytettävä alla olevan taulukon arvoja.

| Linjajännite | Tarvittava etäisyys |
|--------------|---------------------|
| 0–50 kV | 3,05 m |
| 50–200 kV | 4,60 m |
| 200–350 kV | 6,10 m |
| 350–500 kV | 7,62 m |
| 500–750 kV | 10,67 m |
| 750–1 000 kV | 13,72 m |

Jätä tilaa korin liikkeelle, sähkölinjan heilumiselle ja roikkumiselle ja ota huomioon mahdollinen kova tuuli ja tuulenpuuskat.



Älä koske koneeseen, jos se osuu jännitteiseen sähkölinjaan. Maassa tai korissa olevat henkilöt eivät saa koskettaa eivätkä käyttää konetta, ennen kuin sähkölinjan jännite on katkaistu.

Älä käytä konetta ukkosen tai myrskyn aikana.

Älä käytä konetta hitsauslaitteen maadoittamiseen.

⚠ Kaatumisvaara

Henkilöiden, varusteiden ja materiaalin määrä ei saa ylittää korin kapasiteettia tai korin jatkeen enimmäiskapasiteettia.

Korin jatkeen enimmäiskapasiteetti.

| | |
|---------------------|-----------------------------------|
| Henkilöitä enintään | 2 henkilöä (kukin korin jatke) |
| Vain korin jatke | 227 kg (kukin korin jatke) |

Mallit ilman kapasiteetin ilmaisinta:

Enimmäiskapasiteetti

| | |
|--------------------|----------|
| GS-3384 ja GS-3390 | 1 134 kg |
| GS-4390 | 680 kg |
| GS-5390 | 680 kg |

Henkilöitä enintään

| | |
|--------------------|---|
| GS-3384 ja GS-3390 | 7 |
| GS-4390 | 7 |
| GS-5390 | 4 |

Työskentelyalueen turvallisuus

Mallit, joissa kapasiteetin ilmaisin:

Enimmäiskapasiteetti vaihtelee korin korkeuden mukaisesti.

Enimmäiskapasiteetti - GS-3384 ja GS-3390

| Henkilöitä enintään | | 7 |
|---------------------|----------------------|---|
| Korin korkeus | Enimmäiskapasiteetti | |
| 10,1 m | 1 134 kg | |
| 8,5 m | 1 683 kg | |
| 6,4 m | 1 878 kg | |
| 4,2 m | 1 683 kg | |
| 2 m | 1 134 kg | |

Enimmäiskapasiteetti - GS-4390

| Henkilöitä enintään | | 7 |
|---------------------|----------------------|---|
| Korin korkeus | Enimmäiskapasiteetti | |
| 13,1 m | 680 kg | |
| 10,1 m | 1 170 kg | |
| 8 m | 1 286 kg | |
| 5,4 m | 1 170 kg | |
| 2,9 m | 680 kg | |

Enimmäiskapasiteetti - GS-5390

| Henkilöitä enintään | | 4 |
|---------------------|----------------------|---|
| Korin korkeus | Enimmäiskapasiteetti | |
| 16,2 m | 680 kg | |
| 13,6 m | 1 264 kg | |
| 11 m | 1 410 kg | |
| 8,2 m | 1 264 kg | |
| 2,5 m | 680 kg | |

Valinnais- ja lisävarusteet, kuten levytelineet, pienentävät korin nimelliskapasiteettiä ja on vähennettävä korin enimmäiskapasiteetista. Katso vaihtoehdot ja lisävarusteet kylteistä.

Lisävarusteita käytettäessä lue huolellisesti lisävarusteiden kyltit, käyttöoppaat ja ohjeet ja noudata niitä.



Älä käytä kallistushälytintä vaakasuoruuden ilmaisijana.

Kallistushälytin antaa äänimerkin rungossa vasta silloin, kun kone on voimakkaasti kallellaan olevalla pinnalla.



Jos kallistushälytin antaa äänimerkin:

Laske kori. Siirrä kone tukevalle, vaakasuoralle pinnalle. Jos kallistushälytin antaa äänimerkin korin ollessa nostettuna, laske kori erittäin varovasti.

Älä muuta rajakytkinten asetuksia äläkä poista niitä käytöstä.

Ajonopeus saa olla enintään 1,1 km/h kori nostettuna.

Ole erittäin varovainen ja käytä pientä ajonopeutta, kun ajat konetta kokoontaitetussa asennossa epätasaisella, roskaisella, epävakaalla tai liukkaalla alustalla sekä aukkojen tai pudotusten lähellä.

Työskentelyalueen turvallisuus

Älä yritä vapauttaa koria käyttäen korin ohjaimia, jos kori on takertunut tai jumiutunut tai sen normaalin liikkumisen estää lähellä oleva rakennus. Kaikkien henkilöiden on ensin poistuttava korista, jonka jälkeen koria voidaan yrittää irrottaa vaunun ohjainten avulla.



Korista ei saa vetää tai työntää korin ulkopuolella olevaa kohdetta.

Suurin sallittu sivuvoima

400 N

Älä kiinnitä koria rakenteisiin.

Älä sijoita kuormaa korin ulkopuolelle.

Älä muuta tai poista käytöstä mitään sellaista koneen osaa, joka voi vaikuttaa turvallisuuteen ja vakauteen.

Älä muunna äläkä muuta koria ilman valmistajan kirjallista lupaa. Koriin kiinnitettävät työkalu- tai materiaalipidikkeet, putoamissuojat tai turvakaitteet voivat lisätä korin painoa ja korin tai kuorman pinta-alaa.

Älä vaihda koneen vakauden kannalta kriittisiä osia sellaisiin, joilla on eroava paino tai eroavat tekniset ominaisuudet.

Älä nosta koria, jos tuulen nopeus ylittää 12,5 m/s. Jos tuulen nopeus ylittää 12,5 m/s korin ollessa ylhäällä, laske kori ja lopeta koneen käyttäminen.



Älä käytä konetta kovassa tuulella tai voimakkaissa puuskissa. Älä laajenna korin tai kuorman pinta-alaa. Tuulelle altistuvan pinta-alan lisääminen heikentää koneen vakavuutta.



Älä aja konetta epätasaisella alustalla tai sen vieressä, epävakaalla pinnalla tai muutoin riskialttiissa olosuhteissa, kun kori on nostettuna.

Työskentelyalueen turvallisuus



Älä sijoita tai kiinnitä kiinteitä tai riippuvia kuormia mihinkään kohtaan koneessa.



Älä aseta tikkaita tai työlavoja koria tai koneen mitään osaa vasten.

Älä kuljeta työkaluja tai materiaaleja korissa, elleivät ne ole tasaisesti sijoitettuja koriin ja korissa olevien henkilöiden turvallisesti käsiteltävissä.

Älä käytä konetta liikkuvalla tai siirrettävällä alustalla tai ajoneuvossa.

Varmista, että kaikki renkaat ovat hyvässä kunnossa ja että ilmatäytteiset renkaat on täytetty oikeaan paineeseen. Varmista myös, että mutterit on kiristetty oikein.

Älä käytä konetta nosturina.

Älä työnnä konetta tai muita kohteita korin avulla.

Älä kosketa rakenteita korilla.

▲ Rinteessä käyttämisen vaarat

Älä aja konetta kaltevuudella, joka ylittää koneen kaltevuuden tai sivuttaisen kaltevuuden enimmäisarvot. Kaltevuusarvot koskevat vain koneita kokoonlaitetussa asennossa.

| Malli | Enimmäiskaltevuus kokoonlaitetussa asennossa | Enimmäissivuttais- kaltevuus kokoon- laitetussa asennossa |
|-------------------------------|--|---|
| GS-3384 GS-3390 GS-4390 | 50 % (26°) | 50 % (26°) |
| GS-5390 | 40 % (22°) | 40 % (22°) |

Huomautus: Kaltevuusarvoissa on huomioitava alustan ominaisuudet, kun korissa on yksi henkilö, ja kitkan riittävyys. Korin lisäpaino voi alentaa kaltevuusarvoja. Katso Käyttöohjeet-luvun kohta Rinteessä ajaminen.

Työskentelyalueen turvallisuus

▲ Putoamisvaara

Turvakaiteet estävät putoamisen. Jos korissa olevien henkilöiden edellytetään käyttävän putoamissuojaimia (PFPE) työkohteen tai työn teettäjän sääntöjen mukaisesti, PFPE-varusteiden ja niiden käytön on oltava PFPE-valmistajan ohjeiden ja lainsäädännön mukaiset. Kiinnitä valjaat korin ankkuriin.



Älä istu tai seiso korin kaiteilla äläkä kiipeä niille. Seiso aina tukevasti korin lattialla.



Älä kiipeä pois korista, jos se on nostettuna.

Pidä korin lattia puhtaana roskista.

Sulje tuloportti ennen työskentelyä.

Varmista ennen käyttöä, että suojakaiteet on asennettu oikein ja tuloportti on kiinnitetty käyttöä varten.

Älä siirry koriin tai siitä pois, jos kone ei ole kokoonlaitetussa asennossa.

▲ Törmäysvaara

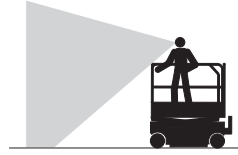

Huomioi ajaessa ja käytön aikana rajoittunut näkyvyys ja katvealueet.

Huomaa nostetun korin asento, kun siirrät konetta.

Koneen on oltava vaakasuoralla alustalla tai kiinnitettynä ennen jarrujen vapauttamista.

Käyttäjän on noudatettava työn teettäjän, työkohteen ja lainsäädännön määräyksiä henkilökohtaisista suojavarusteista.



Varmista, ettei työskentelyalueella ole yläpuolisia esteitä tai muita törmäyskohteita.



Ota huomioon puristumisvaara, kun pidät kiinni korin kaiteesta.

Työskentelyalueen turvallisuus

Huomaa korin ohjauslaitteiden ja kilven ajamis- ja ohjaustoimintojen värikoodatut suuntanuolet.



Älä laske koria, jos korin alla on henkilöitä tai esineitä.



Rajoita ajonopeus alustan laadun, väylän ahtauden, rinteiden ja henkilöiden sijainnin mukaan. Ota myös huomioon muut mahdolliset törmäystekijät.

Älä käytä konetta toisen nosturin tai yläpuolisen liikkuvan laitteen työskentelyalueella, ellei nosturin ohjauslaitteita ole lukittu ja/tai varmistettu, että törmäysvaaraa ei ole.

Koneella ei saa tehdä temppuja eikä kaahailla.

⚠ Ruumiinvamman vaara

Konetta saa käyttää vain hyvin tuuletetussa tilassa häikämyrkytyksen välttämiseksi.

Älä käytä konetta, jos siinä on hydraulioöljy- tai ilmavuoto. Ilma- tai hydraulioöljyvuoto voi puhkaista ja/tai polttaa ihon.

Suojattujen osien virheellinen käsittely aiheuttaa vakavan vamman. Vain koulutettu huoltohenkilöstö saa avata koteloita. Käyttäjä saa tehdä tämän vain käyttöä edeltävän tarkistuksen aikana. Kaikki kotelot on pidettävä kiinni ja lukittuina käytön aikana.

⚠ Komponenttien vaurioitumisvaara

Älä käytä yli 12 V akkua tai laturia moottorin käynnistämiseksi.

Älä käytä konetta hitsauslaitteen maadoittamiseen.

Älä käytä konetta paikoissa, joissa voi olla äärimmäisen voimakkaita magneettikenttiä.

Työskentelyalueen turvallisuus

▲ Räjähdyks- ja palovaara

Älä käynnistä moottoria, jos haistat tai havaitset nestekaasua, bensiiniä, dieselöljyä tai muita paloherkkiä aineita.

Älä lisää polttoainetta moottorin ollessa käynnissä.

Lisää polttoainetta ja varaa akut vain avoimessa hyvin tuuletetussa tilassa etäällä kipinöistä, liekeistä ja palavista savukkeista.

Älä käytä konetta tai lataa akkuja vaarapaikoissa tai kohteissa, joissa voi olla herkästi syttyviä tai räjähtäviä kaasuja tai hiukkasia.

Älä ruiskuta eetteriä hehkutulpilla varustettuihin moottoreihin.

▲ Viallisen koneen vaara

Älä käytä vaurioitunutta tai viallista konetta.

Tee ennen kutakin työvuoroa huolellinen käyttöä edeltävä tarkistus ja testaa kaikki toiminnot. Merkitse ja poista välittömästi käytöstä vaurioitunut tai viallinen kone.

Varmista, että huolto tehdään aina tämän käyttöoppaan ja soveltuvan Genie-huolto-oppaan mukaisesti.

Varmista, että kaikki kyltit ovat paikallaan ja luettavissa.

Varmista, että käyttö-, turvallisuus- ja vastuuoppaat ovat täydelliset, luettavissa ja koneen säilytyslokerossa.

▲ Puristumisvaara

Pidä kädet ja jalat pois saksista.

Käytä harkintaa, kun suunnittelet työtä ja käytät konetta maasta käsin ohjaimen avulla. Säilytä riittävät varoetäisyydet käyttäjän, koneen ja kiinteiden esteiden välillä.

Pidä kaiteista tiukasti kiinni, kun vedät kaidetappeja. Älä anna suojakaiteiden pudota.

▲ Tukijalkojen turvallisuus

Kaatumisvaara

Älä laske tukijalkoja, ellei kone ole tukevalla ja vaakasuoralla pinnalla. Vältä pudotuksia, aukkoja, epävakaita tai liukkaita pintoja ja muutoin riskialttiita olosuhteita.

Kun automaattinen vakautustoiminto ei ole käytössä ja tukijalat lasketaan yksitellen, on ohjaavan pään tukijalat laskettava ensin.

Älä nosta koria, jos kone ei ole vaakasuorassa. Älä käytä konetta pinnalla, jossa sitä ei saada vaakasuoraan vain tukijalkojen avulla.

Älä nosta koria ennen kuin kaikki neljä tukijalkaa on laskettu oikein, tukijalat ovat tiiviisti maassa ja kone on vaakasuorassa.

Älä säädä tukijalkoja, kun koria on nostettu.

Älä aja konetta tukijalat alhaalla.

Työskentelyalueen turvallisuus

▲ Akkaturvallisuus

Palovammojen vaara



Akut sisältävät happoa. Käytä aina suojavaatteita ja suojalaseja, kun käsittelet akkuja.

Älä läikytä äläkä kosketa akkuhappoa. Neutraloi valunut akkuhappo ruokasoodan ja veden avulla.

Älä altista akkuja tai latauslaitetta vedelle tai sateelle latauksen aikana.

Räjähdysvaara

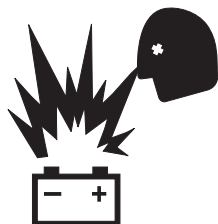

Pidä kipinät, liekit ja palavat savukkeet etäällä akuista. Akuista irtoaa räjähtävää kaasua.

Akkuteline on pidettävä avoinna koko lataamisjakson ajan.



Älä kosketa akkunapoja tai kaapelikenkiä työkaluilla, jotka voivat aiheuttaa kipinöitä.



Komponenttien vaurioitumisvaara

Älä käytä yli 24 V laturia akkujen latauksessa.

Lukitus aina käytön jälkeen

- 1 Valitse turvallinen pysäköintipaikka, jossa on tukeva vaakasuora alusta ilman esteitä ja etäällä liikenteestä.
- 2 Laske kori.
- 3 Kierrä avainkytkin off (pois) -asentoon ja poista avain estääksesi asiattoman käytön.

Selite

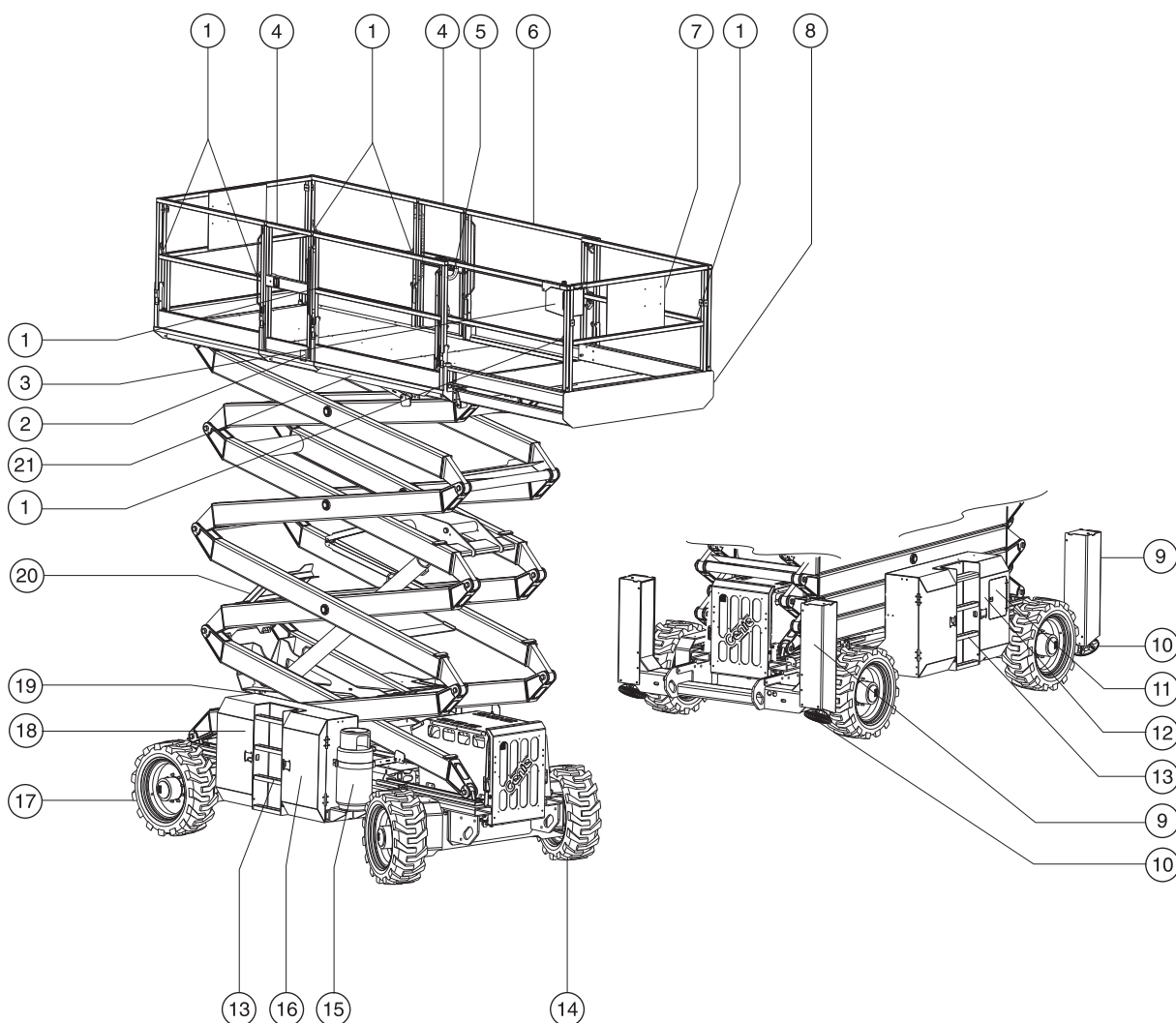

- | | | |
|-----------------------------|---|---|
| 1 Valjaiden kiinnityspiste | 9 Tukijalkakotelo (jos tukijalat ovat varusteena) | 15 Nestekaasusäiliö |
| 2 GFCI-lähtö | 10 Tukijalan levy (jos tukijalat ovat varusteena) | 16 Hydraulisäiliö (suojuksen takana) |
| 3 Korin ohjauslaitteet | 11 Vaunun ohjauslaitteet ja LCD-näyttö | 17 Ohjaamattomat pyörät |
| 4 Korin tuloportti | 12 Kallistushälytin (vaunun ohjaustaulun takana) | 18 Polttoainesäiliö(suojuksen takana) |
| 5 Korin jatkeen lukon kahva | 13 Kulkutikas | 19 Virransyöttö koriin (ei näkyvässä) |
| 6 Korin turvakaiteet | 14 Ohjaavat pyörät | 20 Turvavarsi(ei näkyvässä) |
| 7 Säilytyslokero | | 21 Kapasiteetin ilmaisin (jos varusteena) |
| 8 Korin jatke | | |

Ohjauslaitteet

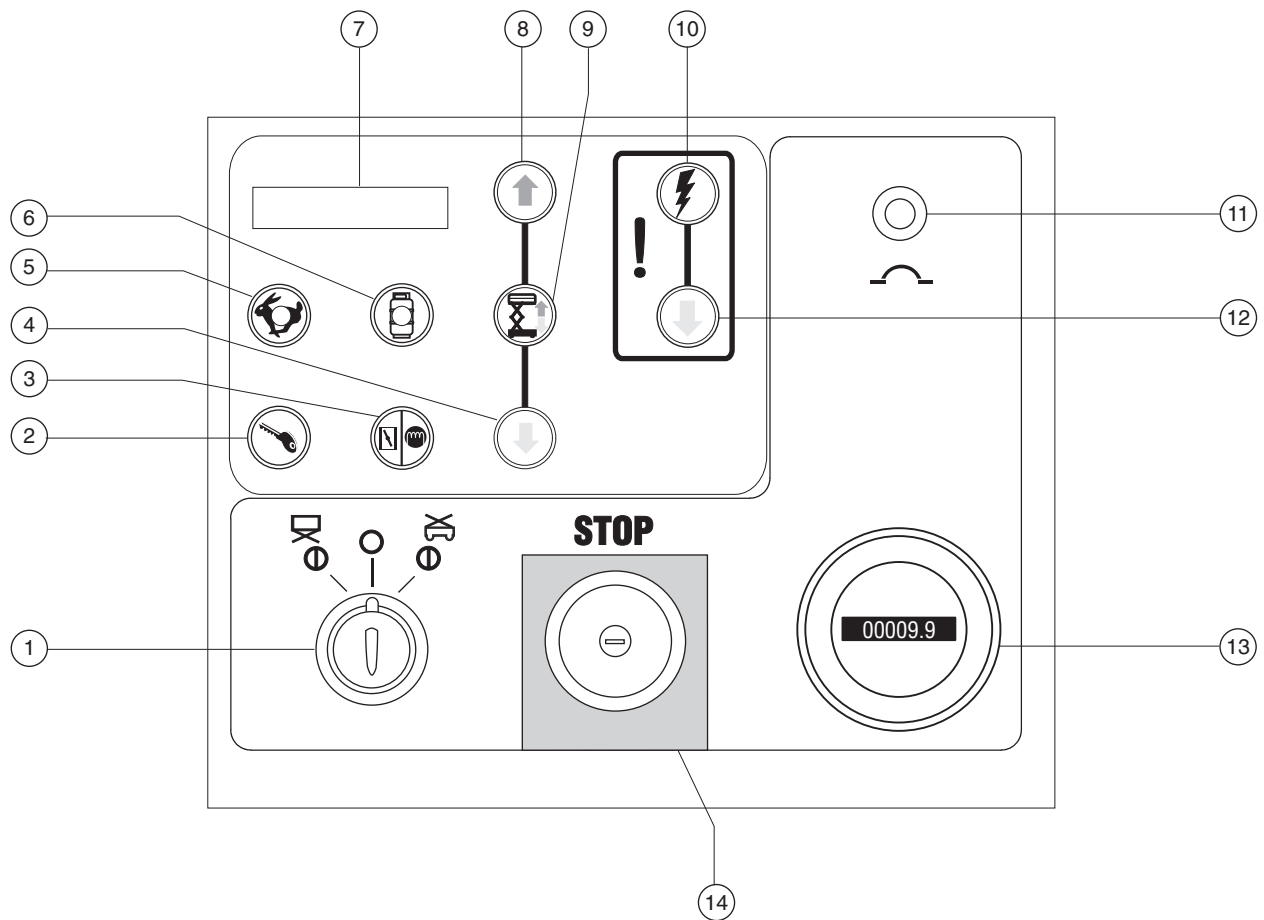

Vaunun ohjaustaulu

Ohjauslaitteet

Vaunun ohjaustaulu

- 1 Toiminnan avainkytkin kori/pois/vaunu
Kierrä avainkytkin korin asentoon, jolloin korin ohjauslaitteet toimivat. Kun kierrät avainkytkimen off-asentoon, kone sammuu. Kun kierrät avainkytkimen maa-asentoon, vaunun ohjauslaitteet toimivat.
- 2 Moottorin käynnistyspainike
Käynnistä moottori painamalla tätä painiketta.
- 3 Bensiini-/nestekaasumallit: Rikastinpainike
Voit käyttää rikastinta painamalla tätä painiketta.
Dieselmallit: Hehkutulppien painike
Aktivoi hehkutulpat painamalla tätä painiketta.
- 4 Korin laskupainike
Kori laskee tätä painiketta painamalla.
- 5 Joutokäynnin valintapainike ja merkkivalo
Valitse moottorin joutokäynti painamalla tätä painiketta. Merkkivalon palaessa nopea joutokäynti on valittu. Kun merkkivalo ei pala, hidas joutokäynti on valittu.
- 6 Bensiini-/nestekaasumallit: Nestekaasun valintapainike ja merkkivalo
Valitse polttoaine painamalla tätä painiketta. Merkkivalon palaessa nestekaasu on valittu. Kun merkkivalo ei pala, bensiini on valittu.
- 7 LCD-näyttö
- 8 Korin nostopainike
Kori nousee tätä painiketta painamalla.
- 9 Nostotoiminnon käyttöpainike
Voit aktivoida nostotoiminnon painamalla tätä painiketta.
- 10 Häätälaskutoiminnon käyttöpainike
Voit aktivoida häätälaskutoiminnon painamalla tätä painiketta.
- 11 20 A varoke järjestelmän virtapiiriä varten
- 12 Häätälaskupainike
Voit aktivoida häätälaskutoiminnon painamalla tätä painiketta.
- 13 Tuntimittari
Tuntimittari näyttää koneen käyttötunnit.
- 14 Punainen hätäpysäytyspainike
Kun painat punaisen hätäpysäytyspainikkeen sisään off-asentoon, kaikki toiminnot pysähtyvät. Kun punainen hätäpysäytyspainike vedetään ulos on-asentoon, konetta voi käyttää uudelleen.

Ohjauslaitteet

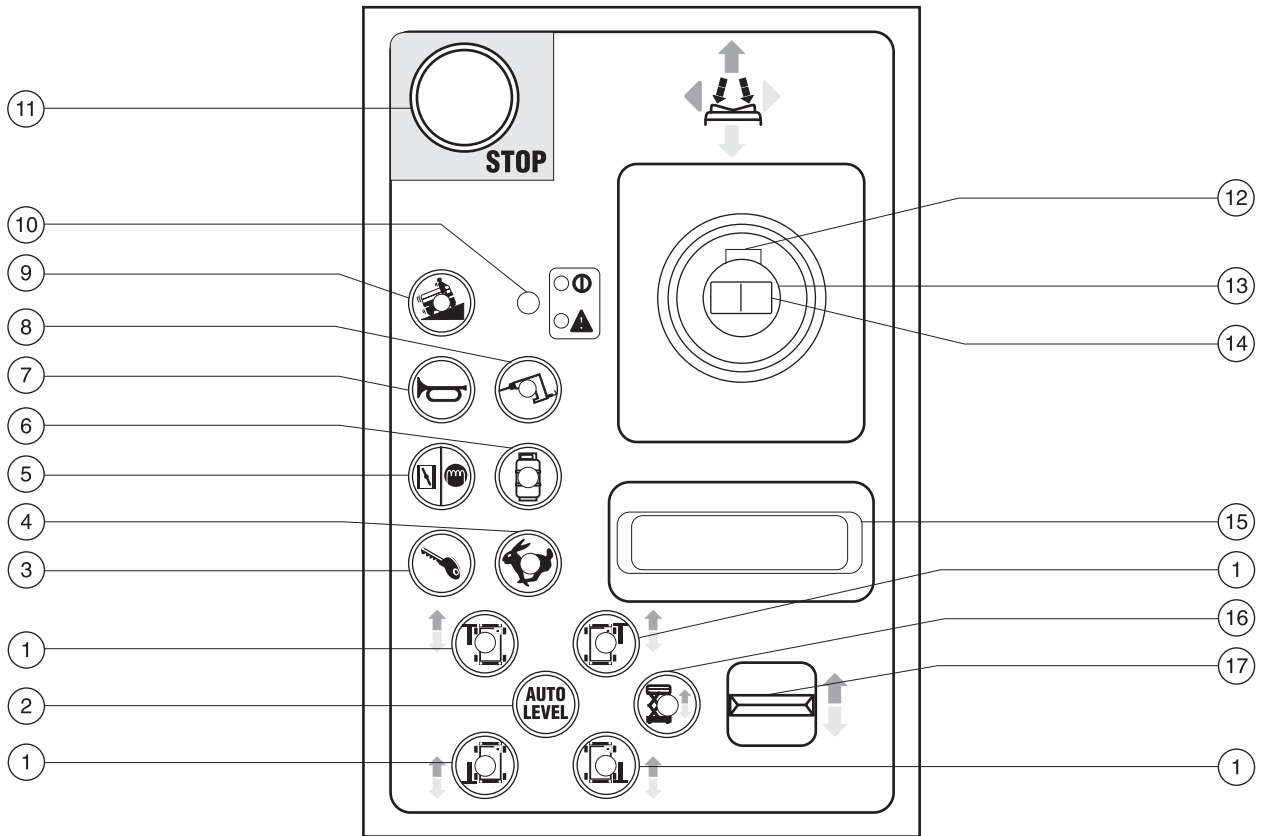

Korin ohjaustaulu

- | | | | |
|---|--|----|---|
| 1 | Tukijalkojen toiminnan käyttöpainike ja merkkivalo | 9 | Kone rinteessä -painike ja merkkivalo: hidas ajo kaltevaa alustaa varten |
| 2 | Tukijalkojen automaattisen vakautuksen painike | 10 | Vihreä virtavallo / punainen vian merkkivalo |
| 3 | Moottorin käynnistuspainike | 11 | Punainen hätäpysäytyspainike |
| 4 | Joutokäynnin valintapainike ja merkkivalo | 12 | Toiminnon käyttökytin |
| 5 | Bensiini-/nestekaasumallit: Rikastinpainike Dieselmallit: Hehkutulppien painike | 13 | Proportionaaliohjauskahva ajotoimintoja varten |
| 6 | Bensiini-/nestekaasumallit: nestekaasutoiminnan valintapainike ja merkkivalo | 14 | Ohjaustoimintojen peukalokytin |
| 7 | Äänimerkki | 15 | Rannetuki |
| 8 | Generaattorin valintapainike ja merkkivalo | 16 | Nostotoiminnon käyttöpainike ja merkkivalo |
| | | 17 | Proportionaalikeinukytin tukijalkojen ja korin ylös-/alas-toimintoja varten |

Ohjauslaitteet

Korin ohjaustaulu

- 1 Tukijalkojen toiminnan käyttöpainike ja merkkivalo
 Voit aktivoida yksittäisen tukijalan ylös-/alas-toiminnon painamalla tätä painiketta.
- 2 Tukijalkojen automaattisen vakautuksen painike
 Voit aktivoida automaattisen vakautuksen painamalla tätä painiketta.
- 3 Moottorin käynnistyspainike
 Käynnistä moottori painamalla tätä painiketta.
- 4 Joutokäynnin valintapainike ja merkkivalo
 Valitse moottorin joutokäynti painamalla tätä painiketta. Merkkivalon palaessa nopea joutokäynti on valittu. Kun merkkivalo ei pala, hidas joutokäynti on valittu.
- 5 Bensiini-/nestekaasumallit: Rikastinpainike
 Paina kylmällä ilmalla, jotta moottori käynnistyy helpommin.
 Dieselmallit: Hehkutulppien painike
 Paina kylmällä ilmalla, jotta moottori käynnistyy helpommin.
- 6 Bensiini-/nestekaasumallit: Nestekaasun valintapainike ja merkkivalo
 Valitse nestekaasu painamalla tätä painiketta.

- 7 Äänimerkki
 Anna äänimerkki painamalla painiketta. Äänimerkki vaimenee, kun vapautat painikkeen.
- 8 Generaattorin valintapainike ja merkkivalo
 Käynnistä generaattori painamalla sen painiketta. Merkkivalo syttyy. Generaattori sammuu painamalla sen painiketta uudelleen.
- 9 Kone rinteessä -painike ja merkkivalo: hidas ajo kaltevaa alustaa varten
 Valitse hidas ajo kaltevaa alustaa varten painamalla tätä painiketta.
- 10 Vihreä virtavallo / punainen vian merkkivalo
 Vihreä virtavallo palaa, kun punainen hätäpysäytyspainike on vedetty ulos on-asentoon.
 Jos merkkivalo on punainen, nollaa järjestelmä painamalla hätäpysäytyspainike sisään ja vetämällä se sitten ulos. Jos valo pysyy punaisena, merkitse kone ja poista se käytöstä.
- 11 Punainen hätäpysäytyspainike
 Kun punainen hätäpysäytyspainike painetaan sisään off-asentoon, kaikki toiminnot pysähtyvät ja moottori sammuu. Kun punainen hätäpysäytyspainike vedetään ulos on-asentoon, konetta voi käyttää uudelleen.
- 12 Toiminnon käyttökytkin
 Paina toiminnon käyttökytkintä ja pidä se painettuna ajotoiminnon käyttämiseksi.

Ohjauslaitteet

13 Proportionaaliohjauskahva ajotoimintoja varten

Siirtämällä ohjauskahvaa ohjauspaneelin sinisen nuolen suuntaan kone ajaa suuntaan, johon sininen nuoli osoittaa. Siirtämällä ohjauskahvaa ohjauspaneelin keltaisen nuolen suuntaan kone ajaa suuntaan, johon keltainen nuoli osoittaa.

14 Ohjaustoimintojen peukalokytkin

Kun painat peukalokytintä vasemmalle, kone ohjaa vasemmalle.

Kun painat peukalokytintä oikealle, kone ohjaa oikealle.

15 Rannetuki

16 Nostotoiminnon käyttöpainike ja merkkivalo

Voit aktivoida nostotoiminnon painamalla tätä painiketta.

17 Proportionaalikeinukytin tukijalkojen ja korin ylös-/alas-toimintoja varten

Kun automaattisen vakautuksen painikkeen merkkivalo palaa, työnnä keinukytintä ylös, jolloin tukijalat nousevat. Tukijalat laskeutuvat työntämällä keinukytintä alas.

Kun yksittäisen tukijalan käyttöpainikkeen merkkivalo palaa, työnnä keinukytintä ylös, jolloin tukijalka nousee. Tukijalka laskeutuu työntämällä keinukytintä alas.

Kun nostotoiminnon käyttöpainikkeen merkkivalo palaa, työnnä keinukytintä ylös, jolloin kori nousee. Kori laskee työntämällä keinukytintä alas.

Tarkistukset



Ennen koneen käyttämistä:

- Opettele tämän oppaan mukaiset koneen turvallisen käytön periaatteet ja harjoittele niitä.

1 Vältä vaaratilanteita.

2 Tee aina käyttöä edeltävä tarkistus.

Tutustu huolellisesti käyttöä edeltävän tarkistuksen ohjeisiin, ennen kuin siirryt seuraavaan lukuun.

- 3 Tee aina toimintotestit ennen käyttöä.
- 4 Tarkista työskentelyalue.
- 5 Käytä konetta vain sen käyttötarkoituksen mukaisesti.

Käyttöä edeltävän tarkistuksen perusasiat

Käyttöä edeltävän tarkistuksen ja rutiinihuoltojen tekeminen on käyttäjän vastuulla.

Käyttöä edeltävä tarkistus on käyttäjän ennen työvuoron alkua tekemä silmämääräinen tarkistus. Tarkistuksen avulla varmistetaan, että kone on kunnossa, ennen kuin käyttäjä tekee toimintotestit.

Käyttöä edeltävän tarkistuksen tarkoituksena on myös selvittää, tarvitaanko rutiinihuoltoa. Käyttäjä saa tehdä vain tässä oppaassa määritetyt rutiinihuoltotoimet.

Katso seuraavan sivun luetteloa ja tarkista kaikki kohteet.

Jos havaitset vaurion tai luvattoman poikkeaman tehdastoimituksen tilasta, kone on merkittävä ja poistettava käytöstä.

Koneen korjaukset saa tehdä vain koulutettu huoltoasentaja valmistajan määräysten mukaisesti. Korjausten jälkeen käyttäjän on tehtävä uudelleen käyttöä edeltävä tarkistus ennen toimintotestejä.

Koulutettu huoltoasentaja tekee määräaikaiset huoltotarkastukset valmistajan määräysten ja vastuuoppaan mukaisesti.

Tarkistukset

Käyttöä edeltävä tarkistus

- Varmista, että käyttö-, turvallisuus- ja vastuuoppaat ovat täydelliset, luettavissa ja korin säilytyslokerossa.
- Varmista, että kaikki kyltit ovat paikallaan ja luettavissa. Katso kohta Tarkistukset.
- Varmista, ettei hydraulioöljyä vuoda, ja tarkista öljymäärä. Lisää öljyä tarvittaessa. Katso kohta Huolto.
- Tarkista, ettei akkuhappoa vuoda, ja tarkista nesteen määrä. Lisää tislattua vettä tarvittaessa. Katso kohta Huolto.
- Tarkista, ettei moottoriöljyä vuoda ja tarkista öljymäärä. Lisää öljyä tarvittaessa. Katso kohta Huolto.
- Tarkista, ettei akkuhappoa vuoda, ja tarkista nesteen määrä. Lisää tislattua vettä tarvittaessa. Katso kohta Huolto.

Tarkista seuraavat osat tai alueet vaurioiden, väärän asennuksen tai puuttuvien osien tai luvattomien muutosten varalta:

- Sähkölaitteet, johdotus ja sähkökaapelit
- Hydrauliletkut, liittimet, sylinterit ja haaroitukset
- Vetomoottorit
- Kulumispalat
- Renkaat ja vanteet
- Rajakytkimet ja äänimerkinantolaite
- Korin ylikuormitusjärjestelmä
- Mutterit, pultit ja muut kiinnittimet

- Jarrun irrotuksen osat
- Turvavarsi
- Korin jatke(s)
- Saksien tapit ja kiinnittimet
- Korin ohjaussauva
- Tukijalkojen kotelot ja levyt (jos varusteena)
- Polttoaine- ja hydraulioöljysäiliöt
- Moottori ja sen lisälaitteet
- Korin tuloportti (jos korin kaiteet on asennettu)
- Valjaiden kiinnityspiste
- Generaattori (jos varusteena)
- Hälytykset ja majakat (jos varusteena)

Tarkista koko koneesta:

- Halkeamat hitsausaumoissa ja rakenneosissa
- Koneen kolhut ja vauriot
- Runsas ruostuminen, syöpyminen tai hapettumat
- Varmista, että kaikki rakenneosat ja muut tärkeät osat ovat mukana ja niiden kiinnittimet ja tapit ovat paikoillaan ja oikein kiristetty.
- Varmista, että sivukaiteet on asennettu ja tapit ja pultit on kiristetty (jos korin kaiteet on asennettu).

Huomautus: Jos koria on nostettava koneen tarkastamiseksi, varmista, että turvavarsi on paikallaan. Katso kohta Käyttöohjeet.

Tarkistukset



Ennen koneen käyttämistä:

- Opettele tämän oppaan mukaiset koneen turvallisen käytön periaatteet ja harjoittele niitä.

- 1 Vältä vaaratilanteita.
- 2 Tee aina käyttöä edeltävä tarkistus.
- 3 **Tee aina toimintotestit ennen käyttöä.**

Tutustu huolellisesti toimintotesteihin, ennen kuin siirryt seuraavaan lukuun.

- 4 Tarkista työskentelyalue.
- 5 Käytä konetta vain sen käyttötarkoituksen mukaisesti.

Toimintotestien perusasiat

Toimintotestien tarkoituksena on havaita mahdolliset viat ennen koneen käyttöönottoa. Käyttäjän on noudatettava vaiheittaisia ohjeita koneen kaikkien toimintojen testaamiseksi.

Viallista konetta ei saa koskaan käyttää. Jos vikoja ilmenee, kone on merkittävä ja poistettava käytöstä. Koneen korjaukset saa tehdä vain koulutettu huoltoasentaja valmistajan määritysten mukaisesti.

Korjausten jälkeen käyttäjän on tehtävä uudelleen käyttöä edeltävä tarkistus ja toimintotestit ennen koneen käyttöönottoa.

Tarkistukset

Vaunun ohjauslaitteista

- 1 Testausalueen on oltava kova, vaakasuora ja esteetön.
- 2 Vedä sekä vaunun että korin punainen hätäpysäytyspainike ulos on-asentoon.
- 3 Käännä avainkytkin vaunuohjaustilaan.
- ⊙ Tulos: LCD-näyttöön tulee teksti SYSTEM READY (järjestelmä valmis).

Huomautus: Kylmällä ilmalla LCD-näytön on lämmitettävä, ennen kuin teksti näkyy.

- 4 Käynnistä moottori. Katso kohta Käyttöohjeet.

Hätäpysäytyksen testaaminen

- 5 Paina punainen hätäpysäytyspainike sisään off-asentoon.
- ⊙ Tulos: Moottorin tulisi sammua eikä minkään toiminnon toimia.
- 6 Vedä punainen hätäpysäytyspainike ulos on-asentoon ja käynnistä moottori uudelleen.

Ylös-/alas-toimintojen testaaminen

Koneen äänivaroitukset ja äänimerkki tulevat samasta hälytysmerkkilähteestä. Äänimerkki on jatkuva. Laskuhälytys on 60 kertaa minuutissa toistuva piippaus. Koneen kallellaan olon hälytys antaa äänimerkin 180 kertaa minuutissa.

- 7 Älä paina nostotoiminnon käyttöpainiketta. Paina kori ylös -painiketta ja pidä se painettuna.



- ⊙ Tulos: Korin ei tulisi nousta.
- 8 Paina nostotoiminnon käyttöpainiketta ja pidä se painettuna. Paina kori ylös -painiketta ja pidä se painettuna.
- ⊙ Tulos: Korin ei tulisi nousta.
- 9 Paina nostotoiminnon käyttöpainiketta ja pidä se painettuna. Paina kori alas -painiketta ja pidä se painettuna.
- ⊙ Tulos: Korin tulisi laskeutua. Laskeutumishälytysmerkin tulisi kuulua, kun kori laskeutuu.
- 10 Käännä avainkytkin koriohjaustilaan.

Tarkistukset

Korin ohjauslaitteista

Hätäpysäytyksen testaaminen

- 11 Paina korin punainen hätäpysäytyspainike sisään off-asentoon.
- ☉ Tulos: Moottorin tulisi sammua eikä minkään toiminnon toimia.
- 12 Vedä punainen hätäpysäytyspainike ulos on-asentoon ja käynnistä moottori uudelleen.
- ☉ Tulos: Merkkivalon tulisi olla vihreä.



Äänimerkin testaaminen

- 13 Paina äänimerkkipainiketta.
- ☉ Tulos: Kuulet äänimerkin.

Ylös-/alas-toimintojen ja toiminnon käytön testaaminen

- 14 Käynnistä moottori.
- 15 Paina ylös/alas-keinukytkintä sinisen nuolen osoittamaan suuntaan.
- ☉ Tulos: Korin ei tulisi nousta.
- 16 Paina nostotoiminnon käyttöpainiketta ja pidä se painettuna.



- 17 Paina ylös/alas-keinukytkintä sinisen nuolen osoittamaan suuntaan.
- ☉ Tulos: Korin tulisi nousta. Nousuhälytysmerkin tulisi kuulua, kun kori nousee.
- 18 Paina nostotoiminnon käyttöpainiketta ja pidä se painettuna.
- 19 Paina ylös/alas-keinukytkintä keltaisen nuolen osoittamaan suuntaan.
- ☉ Tulos: Korin tulisi laskeutua. Laskeutumishälytysmerkin tulisi kuulua, kun kori laskeutuu.

Ohjauksen testaaminen

Huomautus: Kun testaat ohjausta ja ajamistoimintoja, seiso korissa kohti koneen ohjaavaa päätyä.

- 20 Paina ohjauksen toiminnon käyttökytkintä ja pidä se painettuna.
- 21 Paina ohjauksen peukalokytkintä ohjaustaulun sinisen kolmion osoittamaan suuntaan.
- ☉ Tulos: Ohjaavien pyörien tulisi kääntyä sinisen kolmion osoittamaan suuntaan.
- 22 Paina peukalokytkintä ohjaustaulun keltaisen kolmion osoittamaan suuntaan.
- ☉ Tulos: Ohjaavien pyörien tulisi kääntyä keltaisen kolmion osoittamaan suuntaan.

Tarkistukset

Ajamisen ja jarruttamisen testaaminen

- 23 Paina ohjauskahvan toiminnon käyttökytkintä ja pidä se painettuna.
- 24 Siirrä ohjauskahvan hitaasti ohjaustaulun sinisen nuolen suuntaan, kunnes kone liikkuu, ja palauta kahva keskiasentoon.
- ☉ Tulos: Koneen tulisi liikkua ohjaustaulun sinisen nuolen suuntaan ja pysähtyä äkisti.
- 25 Paina ohjauskahvan toiminnon käyttökytkintä ja pidä se painettuna.
- 26 Siirrä ohjauskahvaa hitaasti ohjaustaulun keltaisen nuolen suuntaan, kunnes kone liikkuu, ja palauta kahva keskiasentoon.
- ☉ Tulos: Koneen tulisi liikkua ohjaustaulun keltaisen nuolen suuntaan ja pysähtyä äkisti.

Huomautus: Jarrujen on pidettävä kone paikallaan kaikissa rinteissä, joita kone pystyy nousemaan.

Rajoitetun ajonopeuden testaaminen

- 27 Paina nostotoiminnon käyttöpainiketta ja pidä se painettuna. Nosta koria noin 1,8 m maasta.
- 28 Paina ohjauskahvan toiminnon käyttökytkintä ja pidä se painettuna.
- 29 Siirrä hitaasti ohjauskahvaa täyden ajovauhdin asentoon.
- ☉ Tulos: Suurin käytettävissä oleva ajonopeus puomi nostettuna saa olla enintään 31 cm sekunnissa.

Jos ajonopeus kori nostettuna ylittää 31 cm/s, merkitse kone välittömästi ja poista se käytöstä.

Ylärajakytkimen ja tukijalkojen testaaminen - GS-5390

- 30 Pidä nostotoiminnon käyttöpainike painettuna. Nosta koria.
- ☉ Tulos: Korin tulisi nousta 9,1 m korkeuteen ja pysähtyä. Kori ei saa nousta yli 9,1 m, jos tukijalkoja ei ole laskettu.
- 31 Aja konetta eteenpäin.
- ☉ Tulos: Ajotoiminnon ei tulisi olla käytettävissä.
- 32 Laske kori. Tukijalat eivät laskeudu, jos kori on yli 3,6 m korkeudella.
- 33 Paina automaattisen vakautuksen painiketta ja pidä se painettuna.



Tarkistukset

- 34 Paina ylös/alas-keinukytintä laskusuuntaan.
- ☉ Tulos: Tukijalat tulevat esiin ja vakauttavat koneen. Kuulet äänimerkin, kun kone on vaakasuorassa.
- 35 Nosta koria.
- ☉ Tulos: Korin tulisi nousta täyteen korkeuteen.
- 36 Laske kori.
- 37 Paina automaattisen vakautuksen painiketta ja pidä se painettuna ja nosta tukijalat.

Kallistumisanturin toiminnan testaaminen

Huomautus: Tee tämä testi maasta käsin korin ohjauslaitteen avulla. Älä seiso korissa.

- 38 Laske kori kokonaan alas.
- 39 Aja molemmat toisen sivun renkaat 18 cm korkuisen kappaleen tai kadun reunan päälle.
- 40 Nosta koria vähintään 3,6 m.
- ☉ Tulos: Korin tulisi pysähtyä, ja kallistushälytys antaa äänimerkin 180 kertaa minuutissa. Nostotoiminnon käyttöpainikkeen merkkivalo on punainen.
- 41 Siirrä ohjauskahvaa hitaasti sinisen nuolen suuntaan ja sitten keltaisen nuolen suuntaan.
- ☉ Tulos: Ajotoiminnon ei tulisi toimia kumpaankaan suuntaan.
- 42 Laske kori ja aja kone pois molempien kappaleiden päältä.

Hätälaskun testaaminen

- 43 Pidä nostotoiminnon käyttöpainike painettuna ja nosta koria noin 60 cm.
- 44 Paina punainen hätäpysäytyspainike sisään moottorin sammuttamiseksi.
- 45 Vedä punainen hätäpysäytyspainike ulos on-asentoon.
- 46 Pidä hätälaskutoiminnon käyttöpainike painettuna. Paina ylös/alas-keinukytintä keltaisen nuolen osoittamaan suuntaan.
- ☉ Tulos: Korin tulisi laskeutua.

Tarkistukset



Ennen koneen käyttämistä:

- Opettele tämän oppaan mukaiset koneen turvallisen käytön periaatteet ja harjoittele niitä.

- 1 Vältä vaaratilanteita.
- 2 Tee aina käyttöä edeltävä tarkistus.
- 3 Tee aina toimintotestit ennen käyttöä.

4 Tarkista työskentelyalue.

Tutustu huolellisesti työskentelyalueen tarkistusohjeisiin, ennen kuin siirryt seuraavaan lukuun.

- 5 Käytä konetta vain sen käyttötarkoituksen mukaisesti.

Työskentelyalueen tarkistus

Tiedosta ja vältä seuraavat vaaratilanteet:

- pudotukset ja aukot
- töyssyt, lattian korokkeet ja irtotavarat
- kaltevat pinnat
- epävakaat ja liukkaat pinnat
- yläpuoliset esteet ja korkeajännitejohtimet
- vaaralliset paikat
- alustan riittämätön kesto kaikkien koneen aiheuttamien kuormavoimien suhteen
- tuuli ja sääolosuhteet
- asiattomien henkilöiden läsnäolo
- muut mahdolliset turvatekijät.

Työskentelyalueen tarkistus

Työskentelyalueen tarkistuksen avulla käyttäjä havaitsee, onko työskentelyalue sopiva koneen turvallista käyttöä varten. Käyttäjän on tehtävä tarkistus ennen koneen viemistä työskentelyalueelle.

Käyttäjän vastuulla on tutustua huolellisesti työskentelyalueen vaarapaikkoihin ja välttää ne koneen siirtämisen, valmistelun ja käyttämisen aikana.

Tarkistukset

Symboleilla varustettujen kilpien tarkistaminen

Tarkista sen mukaisesti, ovatko kaikki kilvet luettavissa ja paikoillaan.

Kilvet on lueteltu alla numerojärjestyksessä määrän ja kuvauksen kanssa.

| Osanro | Kilven kuvaus | Määrä |
|--------|--|-------|
| 28158 | Tarra – lyijytön | 1 |
| 28159 | Tarra – diesel | 1 |
| 28160 | Tarra – nestekaasu (1 lisätarra lisävarusteena olevan nestekaasusäiliön yhteydessä) | 1 |
| 28174 | Tarra – korin virransyöttö, 230 V | 3 |
| 28235 | Tarra – korin virransyöttö, 115 V | 3 |
| 40434 | Tarra – valjaiden kiinnityspiste | 8 |
| 43618 | Tarra – suuntanuolet | 1 |
| 44981 | Tarra – korin paineilma | 2 |
| 52475 | Tarra – kuljetuksen kiinnityspisteet | 4 |
| 52967 | Ulkoasu – 4 x 4 | 2 |
| 62748 | Ulkoasu – Genie GS-4390 | 2 |
| 65061 | Ulkoasu – Genie GS-5390 | 2 |
| 72868 | Tarra – moottorikehikon tiedot | 1 |
| 82210 | Ulkoasu – Genie GS-3384 | 2 |
| 82247 | Tarra – 107 dB | 1 |
| 82417 | Korin ohjaustaulu | 1 |
| 82418 | Vaunun ohjaustaulu | 1 |
| 82474 | Tarra – käytä turvakiilaa | 2 |
| 82475 | Tarra – puristumisvaara, tukijalat | 4 |
| 82476 | Tarra – sähköiskun vaara | 2 |
| 82481 | Tarra – akku-/laturiturvallisuus | 1 |
| 82487 | Tarra – lue käyttöopas | 2 |
| 82560 | Tarra – ihovammojen vaara | 1 |
| 82562 | Tarra – murskautumisvaara | 4 |
| 82756 | Tarra – rengaspaine, High Flotation | 4 |
| 82798 | Vaunun ohjaustaulu | 1 |
| 82809 | Tarra – pyöräkuorma, GS-3384 | 4 |
| 82811 | Tarra – manuaalinen sivuttaisvoima enintään 400 N | 2 |

| Osanro | Kilven kuvaus | Määrä |
|---------|--|-------|
| 82812 | Tarra – lue huolto-opas | 1 |
| 82824 | Tarra – pyöräkuorma, GS-3390, GS-4390 | 4 |
| 82825 | Tarra – pyöräkuorma, GS-5390 | 4 |
| 82867 | Tarra – kapasiteetin ilmainen, GS-3384, GS-3390 (jos varusteena) | 1 |
| 82868 | Tarra – kapasiteetin ilmainen, GS-4390 (jos varusteena) | 1 |
| 82870 | Tarra – kapasiteetin ilmainen, GS-5390 (jos varusteena) | 1 |
| 82871 | Vaara – enimmäiskapasiteetti, GS-3384, GS-3390 | 2 |
| 82872 | Vaara – enimmäiskapasiteetti, GS-4390 | 2 |
| 82874 | Vaara – enimmäiskapasiteetti, GS-5390 | 2 |
| 82924 | Tarra – sulkuventtiilit | 1 |
| 97709 | Tarra – kuuma | 1 |
| 97719 | Tarra – turvavarsi | 1 |
| 97753 | Ulkoasu – Genie GS-3390 | 1 |
| 114251 | Tarra – räjähdysvaara | 1 |
| 114371 | Tarra – tukijalkojen turvallisuus | 1 |
| 114337 | Tarra – kaatumisvaara, rajakytkin | 1 |
| 114338 | Tarra – kaatumisvaara, kallistushälytin | 1 |
| 133269 | Tarra – tukijalan kuorma, GS-3384 | 4 |
| 133270 | Tarra – tukijalan kuorma, GS-3390 | 4 |
| 133271 | Tarra – tukijalan kuorma, GS-4390 | 4 |
| 133272 | Tarra – tukijalan kuorma, GS-5390 | 4 |
| 133537 | Tarra – murskautumisvaara | 1 |
| 215526 | Tarra – hinnan ohjaus (MSG-425) | 1 |
| 1263542 | Tarra – säilytyslokero | 2 |
| 1272242 | Tarra – Koneen rekisteröinnin/omistajan siirto | 1 |
| 1278048 | Tarra – Vaara, enimmäiskapasiteetti / korin jatke | 1 |

 Varjostus tarkoittaa sitä, että kilpi ei näy suoraan, vaan on suojuksen alla

* Nämä kilvet ovat malli-, varuste- ja kokoonpanokohtaiset.

Tarkistukset

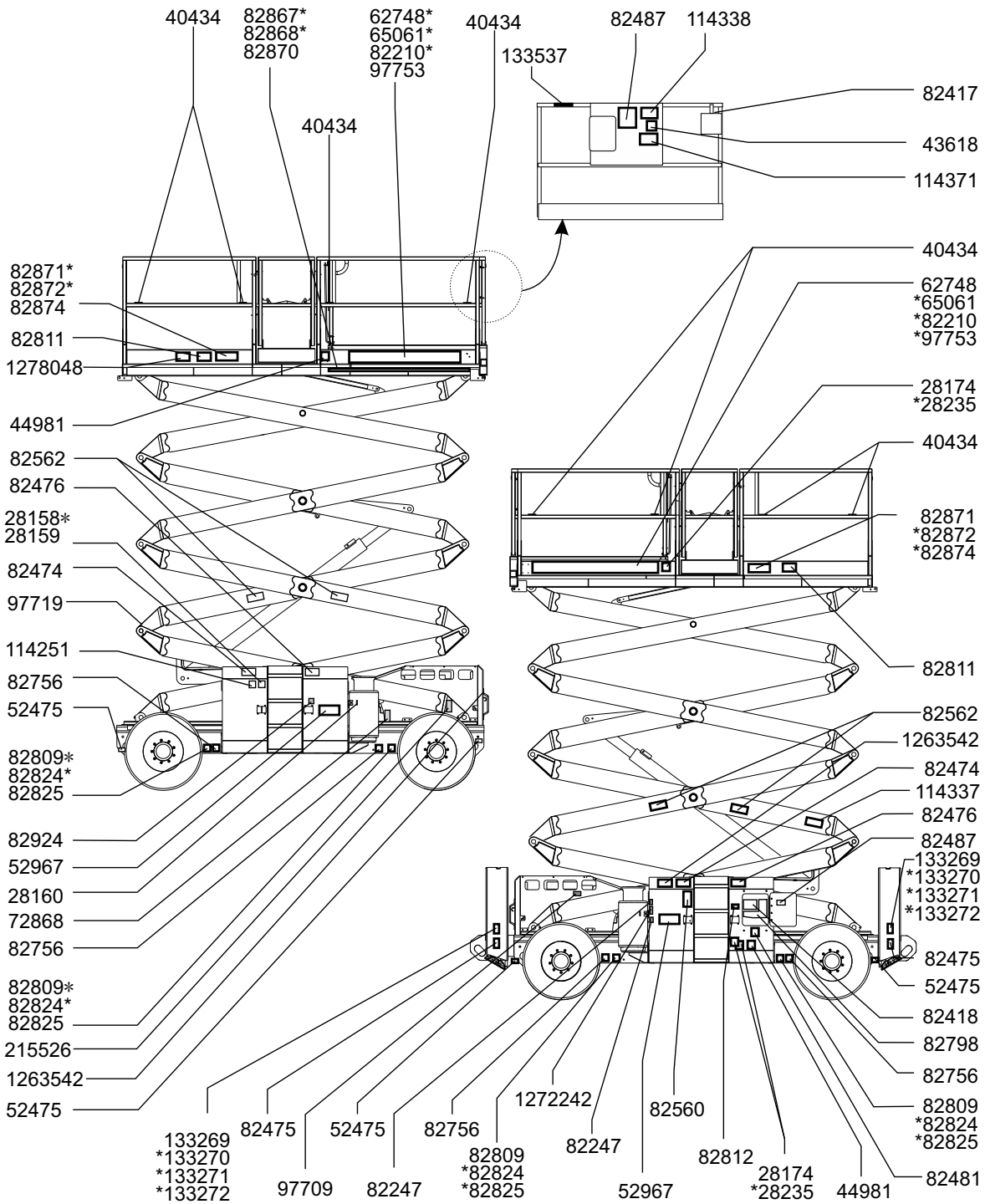

Käyttöohjeet



Ennen koneen käyttämistä:

- Opettele tämän oppaan mukaiset koneen turvallisen käytön periaatteet ja harjoittele niitä.
- 1 Vältä vaaratilanteita.
- 2 Tee aina käyttöä edeltävä tarkistus.
- 3 Tee aina toimintotestit ennen käyttöä.
- 4 Tarkista työskentelyalue.
- 5 **Käytä konetta vain sen käyttötarkoituksen mukaisesti.**

Perusasiat

Käyttöohjeet-luku sisältää ohjeet koneen eri toimintojen käyttöä varten. Koneen käyttäjän vastuulla on noudattaa kaikkia käyttö-, turvallisuus- ja vastuoppaiden turvamääräyksiä ja ohjeita.

Koneen käyttäminen johonkin muuhun kuin henkilöiden ja työkalujen sekä materiaalien nostamiseen on turvatonta ja vaarallista.

Ainoastaan koulutetut ja valtuutetut henkilöt saavat käyttää tätä konetta. Jos saman työvuoron aikana useampi käyttäjä käyttää konetta eri aikoina, on heidän kaikkien oltava päteviä käyttäjiä ja noudatettava kaikkia käyttö-, turvallisuus- ja vastuoppaiden turvamääräyksiä ja ohjeita. Tämä tarkoittaa sitä, että jokaisen uuden käyttäjän on tehtävä käyttöä edeltävä tarkistus, toimintotestit ja työskentelyalueen tarkistus ennen koneen käyttämistä.

Käyttöohjeet

Hätäpysäytys

Paina punainen hätäpysäytyspainike off-asentoon vaunun tai korin ohjauslaitteista, jolloin koneen kaikkien toimintojen tulisi pysähtyä ja moottorin sammua.

Korjaa vika, jos jokin toiminto toimii jommankumman punaisen hätäpysäytyspainikkeen ollessa sisään painettu.

Moottorin käynnistäminen

- 1 Käännä vaunun ohjauslaitteista avainkytkin haluamaasi asentoon.
- 2 Varmista, että vaunun ja korin ohjauslaitteiden punaiset hätäpysäytyspainikkeet ovat ulos vedettyinä.

Bensiini-/nestekaasumallit

- 1 Valitse nestekaasu painamalla sen painiketta.
- 2 Paina moottorin käynnistyspainiketta.

Huomautus: Kylmissä olosuhteissa (alle -6 °C) moottori tulee käynnistää bensiinillä ja käyttää lämpimäksi 2 minuutin ajan, ja vaihtaa sitten nestekaasukäyttöön. Lämmentyneen moottorin voi käynnistää nestekaasulla.

Dieselmallit

- 1 Paina moottorin käynnistyspainiketta.

Huomautus: Kylmissä olosuhteissa (alle 10 °C) paina hehkutulppien painiketta 5–10 sekuntia ennen moottorin käynnistämistä. Älä hehkuta pidempään kuin 20 sekuntia.

Kaikki mallit

Jos moottori ei käynnisty 15 sekunnin pyörittämisen jälkeen, etsi syy ja korjaa mahdollinen vika. Odota vähintään 60 sekuntia, ennen kuin yrität uudelleenkäynnistystä.

Lämmitä kylmissä olosuhteissa (alle -6 °C) moottoria 5 minuuttia ennen käyttöä, jotta hydraulijärjestelmä ei vaurioitu.

Erittäin kylmissä olosuhteissa (alle -18 °C) koneet tulisi varustaa lisävarusteena saatavalla kylmäkäynnistyssarjalla. Moottorin käynnistäminen alle -18 °C lämpötilassa voi edellyttää apuakun käyttämistä.

Käyttöohjeet

Käyttäminen maasta

- 1 Käänä avainkytkin vaunuohjaustilaan.
- 2 Vedä sekä vaunun että korin punainen hätäpysäytyspainike ulos on-asentoon.
- 3 Käynnistä moottori.

Korin siirtäminen

- 1 Pidä nostotoiminnon käyttöpainike painettuna.
- 2 Aktivoi ylös- tai alas-toiminto.



Vaunun ohjauslaitteissa ei ole ajo- tai ohjaustoimintoja.

Moottorin joutokäyntinopeuden valinta

Valitse moottorin joutokäynti (r/min) painamalla joutokäyntipainiketta. Joutokäynnille on kolme nopeusasetusta:

- Merkkivalo ei pala: hidas joutokäynti.
- Merkkivalo vilkkuu: jonkin toimintopainikkeen aktivoima suuri kierrosluku.
- Merkkivalo palaa: nopea joutokäynti.



Käyttöohjeet

Käyttäminen korista

- 1 Käännä avainkytkin koriohjaustilaan.
- 2 Vedä sekä vaunun että korin punainen hätäpysäytyspainike ulos on-asentoon.
- 3 Käynnistä moottori.

Korin siirtäminen

- 1 Pidä nostotoiminnon käyttöpainike painettuna.
- 2 Paina ylös/alas-keinukeytkintä haluamaasi suuntaan.



Ohjaaminen

- 1 Paina ohjaukskahvan toiminnon käyttökytkintä ja pidä se painettuna.
- 2 Käännä ohjauspyöriä ohjaukskahvan päässä olevan peukalokytkimen avulla.

Ajaminen

- 1 Paina ohjaukskahvan toiminnon käyttökytkintä ja pidä se painettuna.
- 2 Nopeuden lisääminen: Työnnä ohjaukskahvaa hitaasti keskiasennosta.
Nopeuden vähentäminen: Työnnä ohjaukskahvaa hitaasti keskiasentoa kohti.
Pysäyttäminen: Palauta ohjaukskahva keskiasentoon tai vapauta toiminnon käyttökytkin.

Päätele koneen kulkusuunta korin ohjauslaitteiden ja rungon värikoodattujen suuntanuolien avulla.

Koneen ajonopeus on rajoitettu, kun kori on koholla.

Ajon valintapainike



Kone rinteessä -asento: Hidas ajo kaltevaa alustaa varten.

Merkkivalo palaa punaisena



Jos merkkivalo on punainen, nollaa järjestelmä painamalla punainen hätäpysäytyspainike sisään ja vetämällä se sitten ulos.

Jos valo pysyy punaisena, merkitse kone ja poista se käytöstä.

Merkkivalo vilkkuu punaisena



Vilkkuva punainen merkkivalo merkitsee korin ylikuormaa eivätkä toiminnot ole käytössä. Korin ohjauslaitteista kuuluu hälytysääni.

Poista korista painoa.

Nollaa järjestelmä painamalla punainen hätäpysäytyspainike sisään ja vetämällä se sitten ulos.

Valo jatkaa vilkkumista, jos korissa on edelleen ylikuormaa.

Ylikuormasta palautuminen (Overload Recovery)

Jos vaunun ohjauslaitteiden LCD-vianmääritysnytyössä on teksti OVERLOAD RECOVERY (ylikuormasta palautuminen), hätälaskujärjestelmää on käytetty korin ylikuorman yhteydessä. Tietoja tämän sanoman kuittauksesta on soveltuvassa Genie-huolto-oppaassa.

Käyttöohjeet

▲ Rinteessä ajaminen

Selvitä koneen ylä- ja alamäkeä ja sivuttaista mäkeä koskevat kaltevuusarvot ja määritä mäen jyrkkyys.

Enimmäiskaltevuus kokoontaitetussa asennossa:

| | | | |
|---|------------------------------|------|-----|
|  | GS-3384, GS-3390, GS-4390 | 50 % | 26° |
| | GS-5390 | 40 % | 22° |

Enimmäissivuttaiskaltevuus kokoontaitetussa asennossa:

| | | | |
|---|------------------------------|------|-----|
|  | GS-3384, GS-3390, GS-4390 | 50 % | 26° |
| | GS-5390 | 40 % | 22° |

Huomautus: Kaltevuusarvoissa on huomioitava alustan ominaisuudet, kun korissa on yksi henkilö, ja kitkan riittävyys. Korin lisäpaino voi alentaa kaltevuusarvoja.

Rinteen jyrkkyden määrittäminen:

Mittaa kaltevuus digitaalisen kaltevuusmittarin avulla TAI toimi seuraavasti.

Tarvitset nämä:

- vesivaaka
- vähintään metrin pituinen suora puukappale
- nauhamitta.

Aseta puukappale kaltevalle pinnalle.

Aseta vesivaaka puukappaleen alapäädyn reunalle ja nosta puukappaleen päätä, kunnes se on vaakatasossa.

Pidä puukappaletta vaakatasossa ja mittaa pystyettäisyys puun alareunasta maahan.

Jaä etäisyys (korkeus) puun pituudella (matka) ja kerro tulos luvulla 100.

Esimerkki:



Puukappale = 3,6 m

Matka = 3,6 m

Korkeus = 0,3 m

$0,3 \text{ m} \div 3,6 \text{ m} = 0,083 \times 100 = 8,3 \%$ kaltevuus

Jos kaltevuus ylittää sallitun ylä- tai alamäen tai sivuttaisen mäen kaltevuuden, kone on vedettävä vinssillä tai kuljetettava rinnettä ylös tai alas. Katso kohta Kuljetus ja nostaminen.

Käyttöohjeet

Korin jatkaminen ja kokoon vetäminen

- 1 Nosta korin jatkeen lukon kahvat vaakasuoraan asentoon.
- 2 Työnnä korin jatke ulos haluamaasi asentoon lukon kahvoista.

Älä seiso korin jatkeella, kun työnnät sitä ulos.

- 3 Laske korin jatkeen lukon kahvat alas.

Hätälasku

Vaunun ohjauslaitteista

Pidä nostotoiminnon käyttöpainike painettuna ja aktivoi laskutoiminto.

Jos ilmenee virtakatkos, käytä hätälaskutoimintoa.



Korin ohjauslaitteista

Pidä nostotoiminnon käyttöpainike painettuna ja paina ylös/alas-keinukytintä alas.

Käyttäminen maasta ohjaimen avulla

Säilytä riittävät varoetäisyydet käyttäjän, koneen ja kiinteiden esteiden välillä.

Huomioi koneen kulkusuunta, kun käytät ohjainta.

Tukijalkojen käyttäminen (jos varusteena)

- 1 Sijoita kone haluttuun työskentelypaikkaan.

Huomautus: Tukijalkojen käyttäminen edellyttää sitä, että moottori on käynnissä.

- 2 Paina automaattisen vakautuksen painiketta ja pidä se painettuna.



- 3 Paina ylös/alas-keinukytintä laskusuuntaan. Tukijalat tulevat esiin ja vakauttavat koneen. Kuulet äänimerkin, kun kone on vaakasuorassa.

Nostotoiminnon käyttöpainikkeen merkivalo on punainen, kun kaikki tukijalat eivät vielä ole alhaalla. Mikään ajo- tai nostotoiminto ei ole käytössä.



Nostotoiminnon käyttöpainikkeen ja yksittäisten tukijalkojen merkivalot muuttuvat vihreäksi, kun kaikki tukijalat ovat tukevasti maassa.

Ajotoiminto ei ole käytössä, kun tukijalat ovat alhaalla.

Yksittäisen tukijalan säätäminen

- 1 Paina ja pidä painettuna yksi tai useampi tukijalan painike.
- 2 Paina tukijalan ylös/alas-keinukytintä haluamaasi suuntaan, jotta saat koneen vaakasuoraan.

Aina käytön jälkeen

- 3 Valitse turvallinen pysäköintipaikka, jossa on tukeva vaakasuora alusta ilman esteitä ja etäällä liikenteestä.
- 4 Laske kori.
- 5 Kierrä avainkytkin off (pois) -asentoon ja poista avain estääksesi asiattoman käytön.

Kuljetus ja nostaminen



Huomaa:

- ☑ Genie antaa nämä kiinnitystiedot suosituksen muodossa. Kuljettajat ovat yksin vastuussa siitä, että kone on kunnolla kiinnitetty ja että asianmukainen perävaunu on valittu paikallisten määräysten ja yrityksen käytäntöjen mukaisesti.
- ☑ Niille Genie-asiakkaille, jotka haluavat pakata Genie-nostimen tai -tuotteen, suositellaan ammattitaitoista rahdinkuljettajaa, jolla on kokemusta rakennus- ja nostolaitteiden valmistelusta, kuormaamisesta ja kiinnittämisestä kansainvälisiä kuljetuksia varten.
- ☑ Vain pätevät nostimen käyttäjät saavat siirtää koneen kuorma-autoon tai siitä pois.
- ☑ Kuljetusajoneuvo on pysäköitävä vaakasuoralle alustalle.
- ☑ Kuljetusajoneuvon rullaaminen koneen kuormauksen aikana on estettävä.
- ☑ Varmista, että ajoneuvon kantavuus, kuormatilan pinnat sekä ketjut tai hihnat kestävät koneen painon. Genie-nostimet ovat hyvin painavia kokoonsa nähden. Koneen paino on ilmoitettu tunnuskilvessä.
- ☑ Jos kuljetusajoneuvon lavan kaltevuus ylittää suurimman sallitun mäen kaltevuusarvon, kone on kuormattava ja purettava käyttäen vinssiä, kuten kohdassa Jarrun vapauttaminen on kuvattu.

Pyörien vapauttaminen vinssillä vetämistä varten

Estä koneen rullaaminen kiilaamalla pyörät.

2WD-mallit: Irrota ohjaamattomien pyörien jarrut kääntämällä vetonavan irrotuskannet toisin päin.

4WD-mallit: Irrota pyörien jarrut kääntämällä kaikista pyöristä vetonavan irrotuskannet toisin päin.

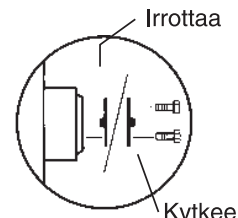

Varmista, että vinssin vaijeri on hyvin kiinnitetty rungon kiinnityspisteisiin ja että reitillä ei ole esteitä.

Kytke jarrut uudelleen käyttöön asentamalla osat takaisin päinvastaisessa järjestyksessä.

Huomautus: Pumpun vapaakytkinventtiiliin on normaalikäytössä oltava aina suljettuna.

Kuljetus ja nostaminen

Kiinnitykset kuorma-autoon tai perävaunuun kuljetusta varten

Kiilaa koneen pyörät aina ennen kuljetusta.

Työnnä korin jatke(et) sisään ja kiinnitä se.

Ankkuroi kone rungon kiinnityspisteiden avulla kuljetusalustaan.

Käytä vähintään neljää ketjua tai hihnaa.

Käytä vahvoja ketjuja tai hihnoja.

Kierrä avainkytkin off-asentoon ja poista avain ennen kuljetusta.

Tarkista koko kone irtonaisten tai lukitsemattomien osien varalta.

Jos kaiteet on taitettu alas, kiinnitä ne hihnoin ennen kuljetusta.

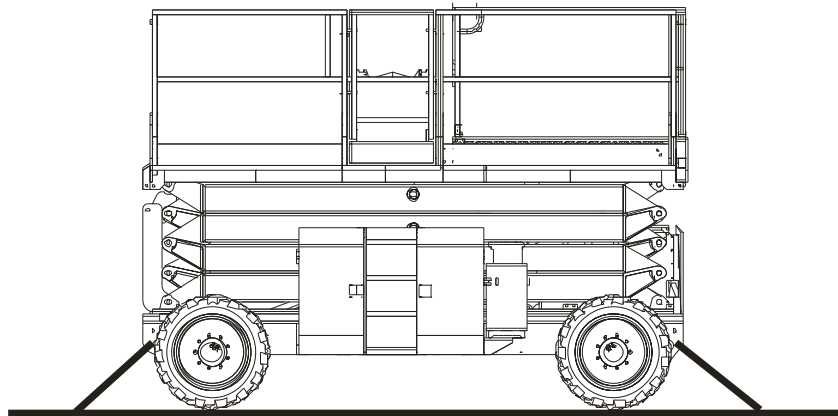
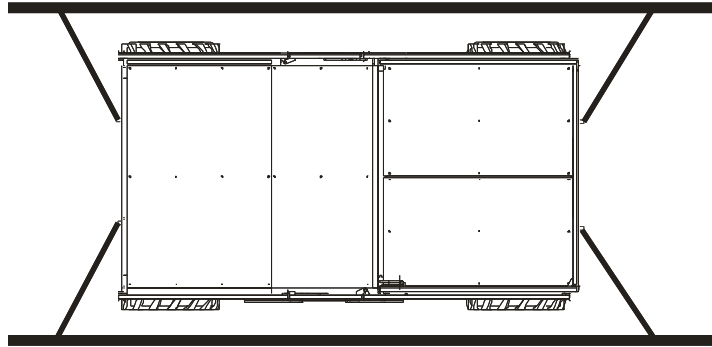

Kuljetus ja nostaminen



Huomaa ja noudata:

- ☑ Koneen kiinnityksen ja noston tekijöiltä edellytetään kokemusta.
- ☑ Varmista, että nostolaitteen kantavuus, kuormatilan pinnat sekä hihnat tai köydet kestävät koneen painon. Koneen paino on ilmoitettu tunnuskilvessä.

Nosto-ohjeet

Laske kori kokonaan alas. Varmista, että korin jatke, ohjaimet ja kotelot ovat kiinni. Poista koneesta kaikki irtonaiset osat.

Määritä koneen painopiste taulukon ja tällä sivulla olevan kuvan avulla.

Kiinnitä nostoköydet ainoastaan koneen merkittyihin nostokohtiin.

Säädä köydet niin, ettei kone vahingoitu, ja pidä kone vaakasuorassa.

| Painopiste | X-akseli | Y-akseli |
|--|----------|----------|
| GS-3384 ja GS-3390 ilman tukijalkoja | 1,8 m | 97,0 cm |
| GS-4390 ilman tukijalkoja | 1,8 m | 1,0 m |
| GS-3384 ja GS-3390 tukijalkojen kanssa | 1,9 m | 94,5 cm |
| GS-4390 tukijalkojen kanssa | 1,9 m | 1,0 m |
| GS-5390 | 1,9 m | 1,0 m |

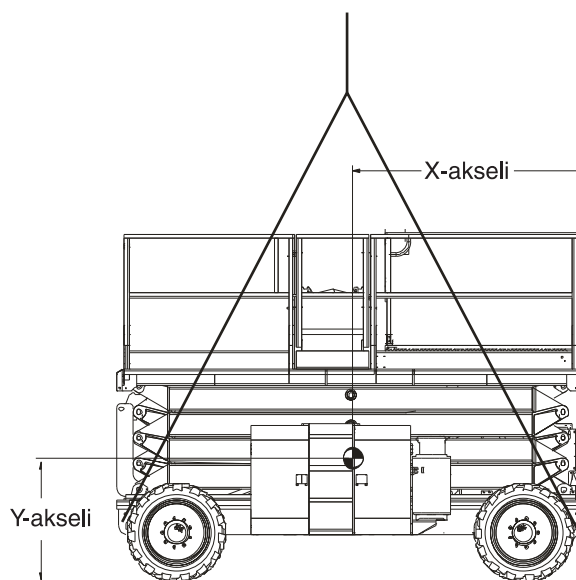

Huolto



Huomaa ja noudata:

- ☑ Käyttäjä saa tehdä vain tässä oppaassa määritetyt rutiinihuoltotoimet.
- ☑ Koulutettu huoltoasentaja tekee määräaikaiset huoltotarkastukset valmistajan määritysten ja vastuuppaan vaatimusten mukaisesti.
- ☑ Hävitä materiaalit lainsäädännön määräysten mukaisesti.
- ☑ Käytä ainoastaan Genien hyväksymiä varaosia.

Huoltosymbolien selitteet

Tässä oppaassa käytetään seuraavia symboleita ohjeiden selventämiseksi. Huoltotoimenpiteen alussa on yksi tai useampi symboli, joiden merkitys on selitetty alla.



Osoittaa, että toimenpide edellyttää työkaluja.



Osoittaa, että toimenpide edellyttää uusia osia.



Osoittaa, että moottorin on oltava kylmä toimenpidettä varten.

Akun tarkistaminen



Akun hyvä kunto varmistaa moottorin oikean toiminnan ja käyttöturvallisuuden. Väärät nestemäärät tai vahingoittuneet kaapelit tai liitännät voivat aiheuttaa moottorin osien vaurioitumisen ja vaaratilanteen.

- ▲ Sähköiskun vaara. Kuumien tai jännitteisten piirien koskeminen voi aiheuttaa kuoleman tai vakavan vamman. Ota pois kaikki sormukset, rannekello ja muut korut.
- ▲ Ruumiinvamman vaara. Akut sisältävät happoa. Älä läikytä äläkä kosketa akkuhappoa. Neutraloi valunut akkuhappo ruokasoodan ja veden avulla.

Huomautus: Tee tämä testi, kun akut on ladattu täyteen.

- 1 Pue suojavaatteet ja käytä suojalaseja.
- 2 Varmista, että akkukaapelien liitännät ovat tiukat ja syöpymättömät.
- 3 Varmista, että akun kiinnikkeet ovat paikallaan ja kiristetyt.

Huomautus: Käyttämällä napojen suojuksia ja korroosionestoainetta akun navat ja kaapelit eivät syövy.

Huolto

Moottorin öljymäärän tarkistus



Moottorin öljymäärän pitäminen oikeana on tärkeää moottorin hyvän suorituskyvyn ja pitkien huoltovälien varmistamiseksi. Väärä öljymäärä moottorissa voi vaurioittaa käytössä moottorin osia.

Huomautus: Tarkista öljymäärä moottori sammutettuna.

- 1 Vapauta moottorikehikon salvat ja vedä moottorikehikko kokonaan ulos.
- 2 Työnnä 15 cm pituinen ruuvimeisseli tai tanko moottorikehikon lukkoreikään lähellä kehikon rullia, jotta moottorikehikko ei pääse liikkumaan.
- 3 Tarkista öljytikku. Lisää öljyä tarvittaessa.

Deutz D2.9 L4 -moottori

| | |
|----------------------------------|--------|
| Öljytyyppi | 15W-40 |
| Öljytyyppi kylmissä olosuhteissa | 5W-40 |

Deutz DL2011 L03i -moottori

| | |
|----------------------------------|--------|
| Öljytyyppi | 15W-40 |
| Öljytyyppi kylmissä olosuhteissa | 5W-30 |

Ford LRG-423 EFI -moottori

| | |
|----------------------------------|--------|
| Öljytyyppi | 10W-40 |
| Öljytyyppi kylmissä olosuhteissa | 5W-30 |

Ford MSG-425 EFI-moottori

| | |
|------------|-------|
| Öljytyyppi | 5W-20 |
|------------|-------|

Dieselpolttoaineen vaatimukset



Moottorin hyvä suorituskyky on sidoksissa laadukkaan polttoaineen käyttämiseen. Laadukkaan polttoaineen käyttämisellä on seuraavat edut: moottorin pitkä käyttöikä ja hyväksyttävät päästötasot.

Dieselpolttoaineen vähimmäisvaatimukset kunkin moottorin osalta on lueteltu alla.

Deutz D2011 L03i -moottori

| | |
|-----------------|---------------------------|
| Polttoainelaatu | Vähärikkinen diesel (LSD) |
|-----------------|---------------------------|

Deutz D2.9 L4 -moottori

| | |
|-----------------|-------------------------------------|
| Polttoainelaatu | Erittäin vähärikkinen diesel (ULSD) |
|-----------------|-------------------------------------|

Huolto

Hydrauliöljyn määrän tarkistaminen



Hydrauliöljyn määrän säilyttäminen oikealla tasolla on tärkeää koneen toiminnan kannalta. Väärä hydrauliöljyn määrä voi vaurioittaa hydrauliiikan komponentteja. Päivittäisten tarkistusten avulla käyttäjä havaitsee sellaiset muutokset öljyn määrässä, jotka viittaavat ongelmiin hydraulijärjestelmässä.

- 1 Varmista, että kori on kokoontaitetussa asennossa ja moottori sammutettu.
- 2 Tarkista öljyn määrä silmämääräisesti hydrauliöljysäiliön puolella olevasta tarkastuslasista.
- ☉ Tulos: Hydrauliöljyn pinnan tulisi olla enintään 5 cm tarkastuslasin yläreunasta.
- 3 Lisää öljyä tarvittaessa. Älä täytä liian täyteen.

Hydrauliöljyn tiedot

Hydrauliöljyn tyyppi Chevron Rando HD tai vastaava

Moottorin jäähdytysnestemäärän tarkistaminen - Ford-mallit



Moottorin jäähdytysnesteen määrän pitäminen oikeana on tärkeää pitkien huoltovälien varmistamiseksi. Väärä jäähdytysnesteen määrä vaikuttaa moottorin jäähdytyskykyyn ja voi vaurioittaa moottorin osia. Päivittäisten tarkistusten avulla käyttäjä havaitsee sellaiset muutokset jäähdytysnesteen määrässä, jotka viittaavat ongelmiin jäähdytysjärjestelmässä.

- 1 Tarkasta nesteen määrä jäähdytysnesteen keräyssäiliössä. Lisää nestettä tarvittaessa.
- ☉ Tulos: Nesteen pinnan tulisi olla näkyvässä jäähdyttimen yläsäiliössä.
- ▲ Palovaara. Älä avaa jäähdyttimen korkkia, jos moottori ja/tai jäähdytin on lämmin. Moottorin ja jäähdyttimen tulisi olla kosketuskylmät ennen jäähdytysnesteen määrän tarkastamista.

Määräaikaishuollot

Neljännesvuosittain, vuosittain ja kahden vuoden välein tehtävät huollot on teetettävä henkilöllä, joka on koulutettu ja pätevä huoltamaan konetta tämän koneen huolto-oppaan ohjeiden mukaisesti.

Yli kolme kuukautta käyttämättöminä olleille koneille on tehtävä neljännesvuositarkastus, ennen kuin ne otetaan uudelleen käyttöön.

Tekniset tiedot

GS-3384

| | |
|--|------------------|
| Suurin työskentelykorkeus | 12,1 m |
| Suurin korin korkeus | 10,1 m |
| Suurin korkeus kokoontaitettuna, kaitteet ylhäällä | 2,7 m |
| Suurin korkeus kokoontaitettuna, kaitteet alhaalla | 2,0 m |
| Leveys, vakioirenkailla | 2,1 m |
| Pituus, kori sisään vedettynä Mallit yhdellä korin jatkeella | 3,9 m |
| Pituus, kori jatkettuna Mallit yhdellä korin jatkeella | 5,4 m |
| Pituus, kori sisään vedettynä Mallit kahdella korin jatkeella | 3,9 m |
| Pituus, kori jatkettuna Mallit kahdella korin jatkeella | 6,6 m |
| Pituus, kori sisään vedettynä Tukijaloin varustetut mallit Mallit kahdella lisäjatkeella | 4,9 m |
| Pituus, kori jatkettuna Mallit kahdella lisäjatkeella | 7,4 m |
| Enimmäiskuorma (mallit, joissa ei ole kapasiteetin ilmaisinta) | 1 134 kg |
| Enimmäiskuorma (mallit, joissa on kapasiteetin ilmaisin) | 1 134 – 1 878 kg |
| Enimmäiskuorma, korin jatke (kukin korin jatke) | 227 kg |
| Tuulen enimmäisnopeus | 12,5 m/s |
| Akseliväli | 2,9 m |
| Kääntösäde (ulkorengas) | 5,9 m |
| Kääntösäde (sisärengas) | 3,1 m |
| Maavara | 33 cm |

Paino Katso tunnuskilvestä

(Koneen paino määräytyy lisävarusteiden perusteella. Koneen paino on ilmoitettu tunnuskilvestä.)

Tärinän kokonaisarvo, jolle käsi/käsivarsi altistuu, on enintään 2,5 m/s².

Suurin painotettu kiihtyvyyden tehollisarvo, jolle koko vartalo altistuu, on enintään 0,5 m/s².

Melutaso

| | |
|--|---------|
| Äänenpainetaso maatasolla työskentelyssä | 88 dBA |
| Äänenpainetaso korissa työskentelyssä | 78 dBA |
| Taattu äänenpainetason enimmäisarvo | 107 dBA |

Korin mitat

| | |
|-----------------------|-------------|
| Korin pituus x leveys | 3,8 x 1,8 m |
| Korin jatkeen pituus | 1,5 m |

Ajonopeus

| | |
|---------------------------|---------------|
| Kokoontaitettuna enintään | 6,4 km/h |
| Kori nostettuna enintään | 1,1 km/h |
| | 12,2 m / 39 s |

Ohjauslaitteet Proportionaali

Korin pistorasia Vakio

Hydraulipaine enintään (toiminnot) 241,3 bar

Rengaskoko 10-16,5 NHS

**Enimmäissivuttaiskaltevuus
kokoontaitetussa asennossa** 50 % (26°)

**Enimmäiskaltevuus
kokoontaitetussa asennossa** 50 % (26°)

Huomautus: Kaltevuusarvoissa on huomioitava alustan ominaisuudet, kun korissa on yksi henkilö, ja kitkan riittävyys. Korin lisäpaino voi alentaa kaltevuusarvoja.

Alustakuorma

| | |
|--|------------------------------------|
| Rengaskuorma enintään | 2 161 kg |
| Tukijalkojen kuorma enintään (Jos varusteena) | 2 059 kg |
| Renkaan pintapaine | 8,91 kg/cm ² 873 kPa |
| Kokonaispaine alustaan | 783 kg/m ² 7,68 kPa |

Huomautus: Alustan kuormitustiedot ovat suuntaa-antavia eivätkä sisällä eri varustevaihtoehtoja. Niiden suhteen on jätettävä turvavaraa.

Genien käytäntönä on kehittää tuotteitaan jatkuvasti. Tuotetiedot voivat muuttua ilman ennakoilmoitusta tai velvoitetta.

Tekniset tiedot

GS-3390

| | |
|--|------------------|
| Suurin työskentelykorkeus | 12,1 m |
| Suurin korin korkeus | 10,1 m |
| Suurin korkeus kokoonaitettuna, kaiteet ylhäällä | 2,7 m |
| Suurin korkeus kokoonaitettuna, kaiteet alhaalla | 2,0 m |
| Leveys, 315/55D20-renkaat | 234 cm |
| Leveys, 12-33-renkaat | 229 cm |
| Pituus, kori sisään vedettynä Mallit yhdellä korin jatkeella | 3,9 m |
| Pituus, kori jatkettuna Mallit yhdellä korin jatkeella | 5,4 m |
| Pituus, kori sisään vedettynä Mallit kahdella korin jatkeella | 3,9 m |
| Pituus, kori jatkettuna Mallit kahdella korin jatkeella | 6,6 m |
| Pituus, kori sisään vedettynä Tukijaloin varustetut mallit Mallit kahdella lisäjatkeella | 4,9 m |
| Pituus, kori jatkettuna Mallit kahdella lisäjatkeella | 7,4 m |
| Enimmäiskuorma (mallit, joissa ei ole kapasiteetin ilmaisinta) | 1 134 kg |
| Enimmäiskuorma (mallit, joissa on kapasiteetin ilmaisin) | 1 134 – 1 878 kg |
| Enimmäiskuorma, korin jatke (kukin korin jatke) | 227 kg |
| Tuulen enimmäisnopeus | 12,5 m/s |
| Akseliväli | 2,9 m |
| Kääntösäde (ulkorengas) | 5,3 m |
| Kääntösäde (sisärengas) | 2,2 m |
| Maavara | 36 cm |

Paino Katso tunnuskilvestä

(Koneen paino määräytyy lisävarusteiden perusteella. Koneen paino on ilmoitettu tunnuskilvessä.)

Tärinän kokonaisarvo, jolle käsi/käsivarsi altistuu, on enintään 2,5 m/s².

Suurin painotettu kiihtyvyyden tehollisarvo, jolle koko vartalo altistuu, on enintään 0,5 m/s².

Melutaso

| | |
|--|---------|
| Äänenpainetaso maatasolla työskentelyssä | 88 dBA |
| Äänenpainetaso korissa työskentelyssä | 78 dBA |
| Taattu äänenpainetason enimmäisarvo | 107 dBA |

Korin mitat

| | |
|-----------------------|-------------|
| Korin pituus x leveys | 3,8 x 1,8 m |
| Korin jatkeen pituus | 1,5 m |

Ajonopeus

| | |
|--------------------------|---------------------------|
| Kokoonaitettuna enintään | 8 km/h |
| Kori nostettuna enintään | 1,1 km/h 12,2 m / 39 s |

| | |
|------------------------------------|----------------|
| Ohjauslaitteet | Proportionaali |
| Korin pistorasia | Vakio |
| Hydraulipaine enintään (toiminnot) | 241,3 bar |
| Rengaskoko | 12 x 21,5 |

Enimmäissivuttaiskaltevuus kokoonaitetussa asennossa 50 % (26°)

Enimmäiskaltevuus kokoonaitetussa asennossa 50 % (26°)

Huomautus: Kaltevuusarvoissa on huomioitava alustan ominaisuudet, kun korissa on yksi henkilö, ja kitkan riittävyys. Korin lisäpaino voi alentaa kaltevuusarvoja.

Alustakuorma

| | |
|--|------------------------------------|
| Rengaskuorma enintään | 2 171 kg |
| Tukijalkojen kuorma enintään (Jos varusteena) | 2 068 kg |
| Renkaan pintapaine | 8,80 kg/cm ² 862 kPa |
| Kokonaispaine alustaan | 735 kg/m ² 7,21 kPa |

Huomautus: Alustan kuormitustiedot ovat suuntaa-antavia eivätkä sisällä eri varustevaihtoehtoja. Niiden suhteen on jätettävä turvavaraa.

Genien käytäntönä on kehittää tuotteitaan jatkuvasti. Tuotetiedot voivat muuttua ilman ennakkoilmoitusta tai velvoitetta.

Tekniset tiedot

GS-4390

| | |
|--|----------------|
| Suurin työskentelykorkeus | 15,1 m |
| Suurin korin korkeus | 13,1 m |
| Suurin korkeus kokoonlaitettuna, kaitteet ylhäällä | 2,9 m |
| Suurin korkeus kokoonlaitettuna, kaitteet alhaalla | 2,3 m |
| Leveys, 315/55D20-renkaat | 234 cm |
| Leveys, 12-33-renkaat | 229 cm |
| Leveys, high-flotation-renkailla | 257 cm |
| Pituus, kori sisään vedettynä Mallit yhdellä korin jatkeella | 3,9 m |
| Pituus, kori jatkettuna Mallit yhdellä korin jatkeella | 5,4 m |
| Pituus, kori sisään vedettynä Mallit kahdella korin jatkeella | 3,9 m |
| Pituus, kori jatkettuna Mallit kahdella korin jatkeella | 6,6 m |
| Pituus, kori sisään vedettynä Tukijaloin varustetut mallit Mallit kahdella lisäjatkeella | 4,9 m |
| Pituus, kori jatkettuna Mallit kahdella lisäjatkeella | 7,4 m |
| Enimmäiskuorma (mallit, joissa ei ole kapasiteetin ilmaisinta) | 680 kg |
| Enimmäiskuorma (mallit, joissa on kapasiteetin ilmaisinta) | 680 - 1 286 kg |
| Enimmäiskuorma, korin jatke (kukin korin jatke) | 227 kg |
| Tuulen enimmäisnopeus | 12,5 m/s |
| Akseliväli | 2,9 m |
| Kääntösäde (ulkorengas) | 5,3 m |
| Kääntösäde (sisärengas) | 2,2 m |
| Maavara | 36 cm |

Paino Katso tunnuskilvestä

(Koneen paino määräytyy lisävarusteiden perusteella. Koneen paino on ilmoitettu tunnuskilvestä.)

Tärinän kokonaisarvo, jolle käsi/käsivarsi altistuu, on enintään 2,5 m/s².

Suurin painotettu kiihtyvyyden tehollisarvo, jolle koko vartalo altistuu, on enintään 0,5 m/s².

Melutaso

| | |
|--|---------|
| Äänenpainetaso maatasolla työskentelyssä | 88 dBA |
| Äänenpainetaso korissa työskentelyssä | 78 dBA |
| Taattu äänenpainetaso enimmäisarvo | 107 dBA |

Korin mitat

| | |
|-----------------------|-------------|
| Korin pituus x leveys | 3,8 x 1,8 m |
| Korin jatkeen pituus | 1,5 m |

Ajonopeus

| | |
|---------------------------|---------------------------|
| Kokoonlaitettuna enintään | 8 km/h |
| Kori nostettuna enintään | 1,1 km/h 12,2 m / 39 s |

| | |
|------------------------------------|--------------------|
| Ohjauslaitteet | Proportionaali |
| Korin pistorasia | Vakio |
| Hydraulipaine enintään (toiminnot) | 241,3 bar |
| Rengaskoko, vakio renkaat | 12 x 21,5 |
| Rengaskoko, high flotation | 33/16LL500, 10 ply |

Enimmäissivuttaiskaltevuus kokoonlaitetussa asennossa 50 % (26°)

Enimmäiskaltevuus kokoonlaitetussa asennossa 50 % (26°)

Huomautus: Kaltevuusarvoissa on huomioitava alustan ominaisuudet, kun korissa on yksi henkilö, ja kitkan riittävyys. Korin lisäpaino voi alentaa kaltevuusarvoja.

Alustakuorma

| | |
|--|------------------------------------|
| Rengaskuorma enintään | 2 237 kg |
| Tukijalkojen kuorma enintään (Jos varusteena) | 2 126 kg |
| Renkaan pintapaine | 8,80 kg/cm ² 862 kPa |
| Kokonaispaine alustaan | 735 kg/m ² 7,21 kPa |

Huomautus: Alustan kuormitustiedot ovat suuntaa-antavia eivätkä sisällä eri varustevaihtoehtoja. Niiden suhteen on jätettävä turvavaraa.

Genien käytäntönä on kehittää tuotteitaan jatkuvasti. Tuotetiedot voivat muuttua ilman ennakoilmoitusta tai velvoitetta.

Tekniset tiedot

GS-5390

| | |
|--|----------------------|
| Suurin työskentelykorkeus | 18,2 m |
| Suurin korin korkeus | 16,2 m |
| Suurin korkeus kokoonlaitettuna, kaiteet ylhäällä | 3,2 m |
| Suurin korkeus kokoonlaitettuna, kaiteet alhaalla | 2,5 m |
| Leveys, 315/55D20-renkaat | 234 cm |
| Leveys, 12-33-renkaat | 229 cm |
| Leveys, high-flotation-renkailla | 257 cm |
| Pituus, kori sisään vedettynä Mallit yhdellä korin jatkeella | 4,9 m |
| Pituus, kori jatkettuna Mallit yhdellä korin jatkeella | 5,9 m |
| Pituus, kori sisään vedettynä Mallit kahdella korin jatkeella | 4,9 m |
| Pituus, kori jatkettuna Mallit kahdella korin jatkeella | 6,6 m |
| Pituus, kori sisään vedettynä Tukijaloin varustetut mallit Mallit kahdella lisäjatkeella | 4,9 m |
| Pituus, kori jatkettuna Mallit kahdella lisäjatkeella | 7,4 m |
| Enimmäiskuorma (mallit, joissa ei ole kapasiteetin ilmaisinta) | 680 kg |
| Enimmäiskuorma (mallit, joissa on kapasiteetin ilmaisinta) | 680 - 1 410 kg |
| Enimmäiskuorma, korin jatke (kukin korin jatke) | 227 kg |
| Tuulen enimmäisnopeus | 12,5 m/s |
| Akseliväli | 2,9 m |
| Kääntösäde (ulkorengas) | 5,3 m |
| Kääntösäde (sisärengas) | 2,2 m |
| Maavara | 36 cm |
| Paino | Katso tunnuskilvestä |
| (Koneen paino määräytyy lisävarusteiden perusteella. Koneen paino on ilmoitettu tunnuskilvestä.) | |
| Tärinän kokonaisarvo, jolle käsi/käsivarsi altistuu, on enintään 2,5 m/s ² . | |
| Suurin painotettu kiihtyvyyden tehollisarvo, jolle koko vartalo altistuu, on enintään 0,5 m/s ² . | |

Melutaso

| | |
|--|---------|
| Äänenpainetaso maatasolla työskentelyssä | 88 dBA |
| Äänenpainetaso korissa työskentelyssä | 78 dBA |
| Taattu äänenpainetaso enimmäisarvo | 107 dBA |

Korin mitat

| | |
|-----------------------|-------------|
| Korin pituus x leveys | 3,8 x 1,8 m |
| Korin jatkeen pituus | 1,5 m |

Ajonopeus

| | |
|---------------------------|---------------------------|
| Kokoonlaitettuna enintään | 8 km/h |
| Kori nostettuna enintään | 1,1 km/h 12,2 m / 39 s |

| | |
|------------------------------------|--------------------|
| Ohjauslaitteet | Proportionaali |
| Korin pistorasia | Vakio |
| Hydraulipaine enintään (toiminnot) | 241,3 bar |
| Rengaskoko, vakiorengaat | 12 x 21,5 |
| Rengaskoko, high flotation | 33/16LL500, 10 ply |

Enimmäissivuttaiskaltevuus kokoonlaitetussa asennossa 40 % (22°)

Enimmäiskaltevuus kokoonlaitetussa asennossa 40 % (22°)

Huomautus: Kaltevuusarvoissa on huomioitava alustan ominaisuudet, kun korissa on yksi henkilö, ja kitkan riittävyys. Korin lisäpaino voi alentaa kaltevuusarvoja.

Alustakuorma

| | |
|------------------------------|------------------------------------|
| Rengaskuorma enintään | 2 426 kg |
| Tukijalkojen kuorma enintään | 2 426 kg |
| Renkaan pintapaine | 9,18 kg/cm ² 900 kPa |
| Kokonaispaine alustaan | 922 kg/m ² 9,04 kPa |

Huomautus: Alustan kuormitustiedot ovat suuntaa-antavia eivätkä sisällä eri varustevaihtoehtoja. Niiden suhteen on jätettävä turvavaraa.

Genien käytäntönä on kehittää tuotteitaan jatkuvasti. Tuotetiedot voivat muuttua ilman ennakkoilmoitusta tai velvoitetta.

www.genielift.com

Jakelija: